

PENTAX®

AF400T用クランプ、ブラケット
AF400T用ブラケット645の使いか
CLAMP/BRACKET FOR AF400T
BRACKET 645 FOR AF400T

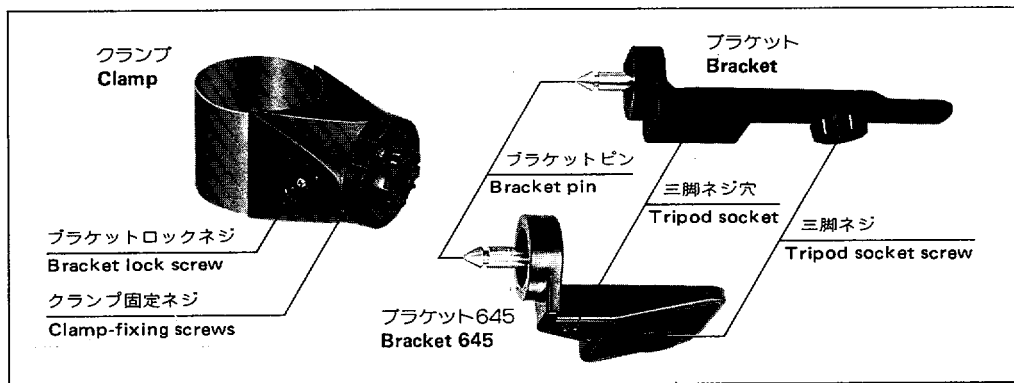

AF 400 T用クランプとブラケットによって、グリップタイプのストロボをカメラに取り付けるためのアクセサリです。ペンタックスのオートストロボ AF 400 Tやホットシューグリップに使用することができます。

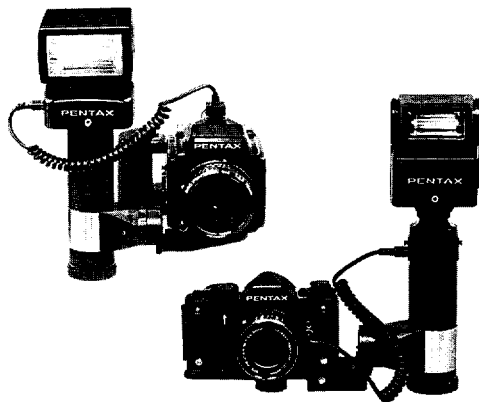

The AF400T clamp and bracket (referred to, hereafter, as "clamp" and "bracket"), are accessories used to combine the strobe head and grip to the camera. The clamp and bracket are designed for exclusive use with the Pentax Auto Strobe AF400T main; they may also be utilized with the new Hot Shoe Grip accessory — wherein a clip-on strobe such as the AF280T may be used effectively.

クランプの取り付け方

- 1) 写真のように、矢印のクランプ固定ネジ2本を⊕ドライバーでゆるめます。
- 2) グリップの底ぶたネジを左に回してはずし、クランプをグリップに差し込んで取り付けます。なお、ストロボをカメラの左右どちらに取りつけるかによって、クランプの取り付け方向を合わせてください。

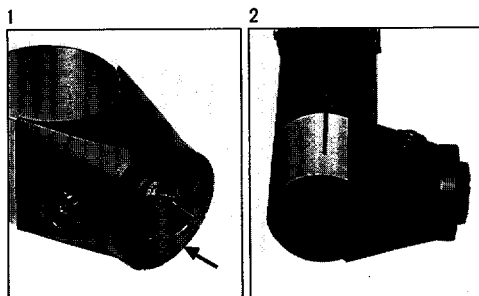

How to fix the clamp

- 1) Loosen two clamp-fixing screws — as indicated in the illustration, by the arrow.
- 2) Unfasten lower cover screw of grip by turning it to the left to remove. Insert grip into the clamp to attach. The direction of the clamp attachment should be selected based upon where the strobe is to be located, either right or left of the camera.

3

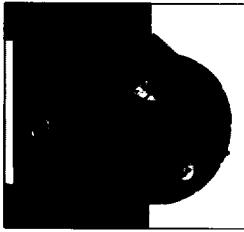

4

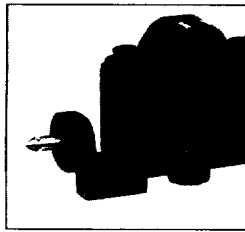

5

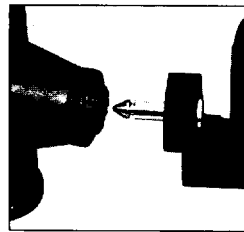

6

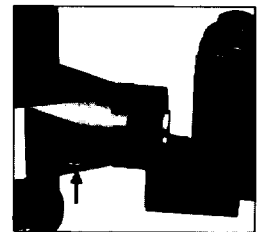

3)写真のように、クランプ固定ネジ2本を⊕ドライバーでしめつけます。

4)ブラケットは使いやすい方向に三脚ネジで取りつけます。645カメラは、グリップ側にストロボを取りつけた方が安定します。

5)ブラケットロックネジを左に止まるまで回してゆるめ、クランプとブラケットの指標を合わせて、クランプにブラケットピンを差し込むとカチッと音がしてハーフロックされます。

6)ブラケットロックネジを右に止まるまで回して固定します。
クランプをはずすときは、ブラケットロックネジを完全にゆるめて押し込めば、引き抜けます。

3) Tighten the two clamp-fixing screws as shown in the illustration.

4) Mount camera at the most convenient position on the bracket, using the screw provided for the tripod socket. With the 645 camera, the AF400T should be mounted on the side of the grip for stability's sake.

5) Unfasten bracket lock screw; turn to the left as far as it goes — then, while matching indexes on the bracket and clamp, insert bracket pin into clamp. The bracket is then put into position with an audible clicking sound.

6) For firm fixing, turn bracket lock screw right to the maximum point.
On the contrary, the bracket section can be pulled out, by completely loosening screw and pushing in the lock screw.

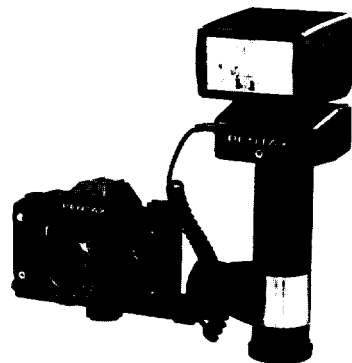
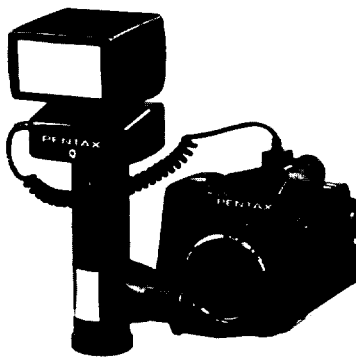

旭光学工業株式会社

●174 東京都千代田区錦町2丁目36番9号 (968)5151(代)

旭光学商事株式会社

●180 東京都千代田区永田町1丁目11番1号 (580)2051(代)

●お問い合わせは次の各所へ

ペンタックスフォーラム	〒180 東京都新宿区西新宿2丁目1番1号 新宿三井ビル(3F)(朝)	☎ 03(348)2941(代)(平日営業)
東京サービスセンター	〒104 東京都中央区銀座西8丁目10番地	☎ 03(571)5621(代)(土曜営業)
札幌サービスセンター	〒060 札幌市中央区南大通り西11丁目4番27号	☎ 011(241)8742(代)
仙台サービスセンター	〒980 仙台市中央2丁目2番10号 仙台会館	☎ 022(2)61)5881(代)
横浜サービスセンター	〒231 横浜市中区不老町1丁目4番6号 東明ビル	☎ 045(81)8771(代)
名古屋サービスセンター	〒461 名古屋市長区東1丁目19番8号	☎ 052(962)5331(代)
大阪サービスセンター	〒542 大阪市南区南船場1丁目17番9号	☎ 06(271)7998(代)
広島サービスセンター	〒730 広島市中区中町8番12号 広島グリーンビル	☎ 082(248)4321(代)
福岡サービスセンター	〒810 福岡市博多区中洲中島町3番8号	☎ 082(281)8888(代)
新潟サービスセンター	〒951 新潟市本町通七番町1153番地 日本信販新潟ビル	☎ 0252(24)8391(代)
静岡サービスセンター	〒420 静岡市伝馬町24番2号 住友建設ビル	☎ 0542(55)6308(代)
金沢サービスセンター	〒920 金沢市尾張町2丁目8番23号 太陽生命ビル	☎ 0762(22)0501(代)
高松サービスセンター	〒760 高松市駿治堂町6番地12 3&Bビル	☎ 0878(21)7850(代)
●消費者相談室	〒104 東京都中央区銀座西8丁目10番地	☎ 03(572)6479(土曜営業)

☆記載内容の仕様などの一部が変更される場合があります。

02-8406