

PENTAX®

PG-550 PG-550 DATE

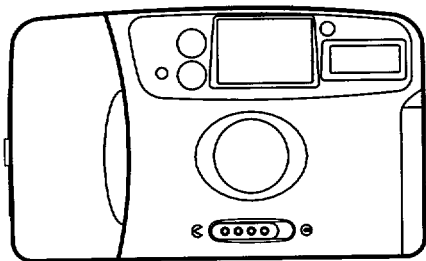

OPERATING MANUAL
BEDIENUNGSANLEITUNG
MODE D'EMPLOI
MANUAL DE FUNCIONAMIENTO
MANUALE DI FUNZIONAMENTO
LIVRO DE INSTRUÇÕES
HANDLEIDING
ИНСТРУКЦИЯ ПО ЭКСПЛУАТАЦИИ
INSTRUKCJA OBSŁUGI
KEZELÉSI ÚTMUTATÓ
使用手冊
조작 메뉴얼

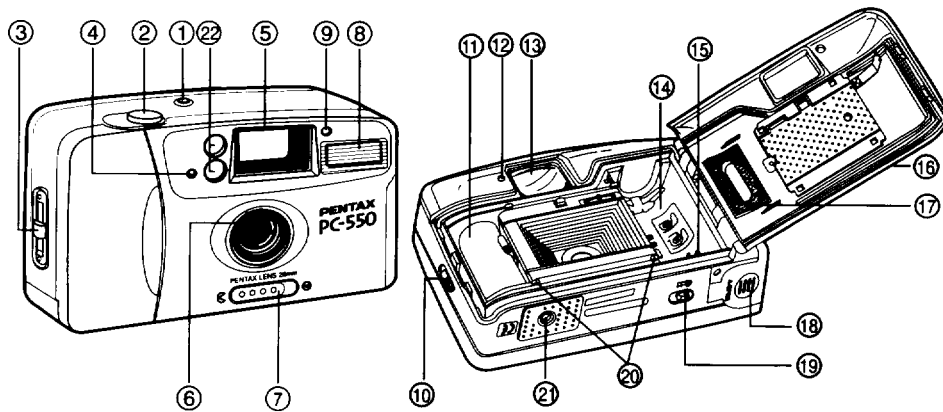

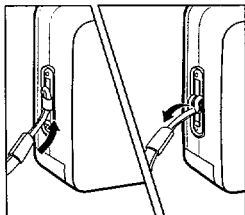

Fig. 1 Abb. 1 圖一

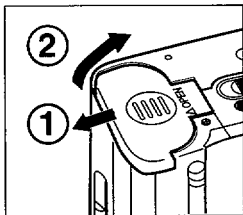

Fig. 2 Abb. 2 圖二

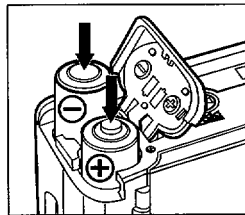

Fig. 3 Abb. 3 圖三

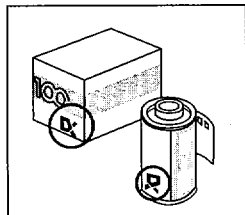

Fig. 4 Abb. 4 圖四

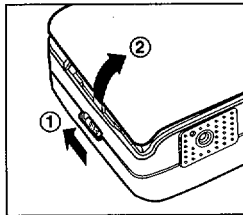

Fig. 5 Abb. 5 圖五

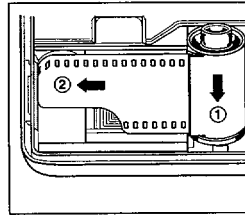

Fig. 6 Abb. 6 圖六

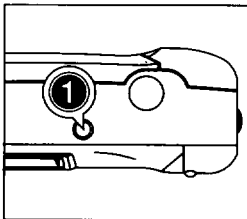
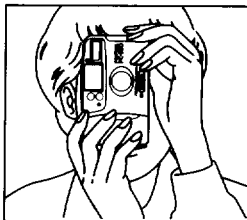
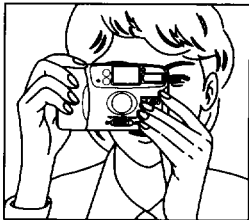

Fig. 7 Abb. 7 圖七



3 Fig. 8 Abb. 8 圖八

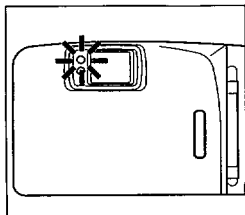

Fig. 9 Abb. 9 圖九

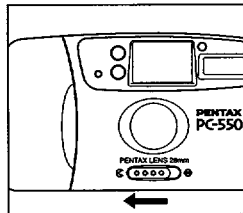

Fig. 10 Abb. 10 圖十

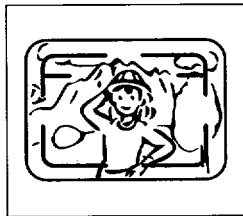

Fig. 11 Abb. 11 圖十一

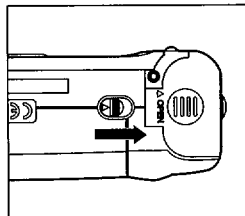

Fig. 12 Abb. 12 圖十二

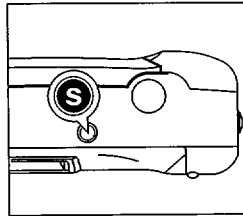

Fig. 13 Abb. 13 圖十三



Fig. 14 Abb. 14 圖十四



Fig. 15 Abb. 15 圖十五



Fig. 16 Abb. 16 圖十六



Fig. 17 Abb. 17 圖十七



Fig. 18 Abb. 18 圖十八

ENGLISH P.7-16

DEUTSCH S.17-26

FRANÇAIS P.27-36

ESPAÑOL P.37-46

ITALIANO P.47-56

PORTUGUESE P.57-66

NEDERLANDS P.67-76

РУССКИЙ P.77-86

POLSKI P.87-96

MAGYARUL P.97-106

中文 P.107-116

한국어 P.117-126

CONTENTS

NAME OF PARTS	7
ATTACHING THE STRAP	8
INSERTING THE BATTERY	8
SETTING THE FILM SPEED	9
LOADING THE FILM	9
HOLDING YOUR CAMERA	9
AUTO FLASH PHOTOGRAPHY	10
RED-EYE REDUCTION	10
TAKING PICTURES	10
REWINDING THE FILM	11
AUTO-FOCUS SHOOTING	11
Printing the Date and Time	12
TAKING CARE OF YOUR CAMERA	13
WARRANTY POLICY	14
SPECIFICATIONS	16

Before using your camera, please be sure to read these instructions carefully.

NAME OF PARTS

- 1: Film Counter Window
- 2: Shutter Release Button
- 3: Strap Eyelet
- 4: Photo Sensor
- 5: Big Viewfinder Window
- 6: Lens Cover/Lens
- 7: Power (Lens Cover) Switch
- 8: Built-in Flash
- 9: Red-eye Reduction LED
- 10: Back Cover Lock
- 11: Film Take-up Spool
- 12: Ready Monitor
- 13: Finder Eyepiece
- 14: Film Chamber
- 15: Film Rewind Shaft
- 16: Back Cover
- 17: Film Check Window
- 18: Battery Chamber Cover
- 19: Film Rewind Switch
- 20: Film Guides
- 21: Tripod Socket
- 22: Auto-Focus Sensor

ATTACHING THE STRAP (Fig. 1)

1. Insert the loop at the end of the Strap under the Strap Eyelet.
2. Insert the other end of the Strap through the loop and tie the Strap onto Strap Eyelet.

INSERTING THE BATTERY

1. Open the Battery Chamber Cover in the direction of the arrow by pushing it out. (Fig. 2)
2. Insert two AA-size batteries, checking that (+) and (-) on the battery are aligned according to the polarity information inside the Battery Chamber.
3. Close the Battery Chamber Cover by Pushing it until it latches.

Notes:

- Do not use Nickel Cadmium batteries.
- With the battery inserted incorrectly, the camera will not work. Make sure the battery is installed as shown in Fig. 3.
- Remove AA batteries from the camera when you do not expect to use it for a long period time.
- Don't try to break up or recharge the battery or throw it into fire.
- Keep the battery out of the reach of children.

SETTING THE FILM SPEED (Fig. 4)

1. This camera is designed to use DX-coded films with ISO ranging from 100 to 400.
2. Your camera automatically sets the correct film speed by reading black-and-silver patterns on the film cassettes.

LOADING THE FILM

1. Push the Back Cover Lock upward to open. (Fig. 5)
2. Load the film cartridge into the Film Chamber and pull out enough film leader to extend past the Film Leader Mark. (Fig. 6)
3. Make sure the film stays within the Film Guides and lies flat.
4. Press the Back Cover shut so that the Back

Cover Lock returns to its original position. Press the Release Button 2~3 times to advance the film till "1" appears in the counter. The camera is ready to take a picture. (Fig. 7)

- Whether there is film in your camera or not can be confirmed by the Film Check Window.

HOLDING YOUR CAMERA (Fig. 8)

- Always use both hands to steady your camera.
- When holding the camera vertically always position it with the flash at the top.
- Be careful not to place your fingers over the lens, flash or Auto-Focus sensor.

AUTO FLASH PHOTOGRAPHY

1. If additional light is required, the Built-in Flash automatically activates.
 - Recommended Flash Shooting Range (ISO 100) 1m-about 3.7m (3.3ft-12ft).
2. When the flash is recharged and full, the Ready Monitor lights up. **(Fig. 9)**
 - When the flash is fully charged, the Ready Monitor will be turned off after approx. 45 sec. Then, press the Shutter Release Button to take a flash photograph. The Ready Monitor lights again to tell you that the flash is ready when pressing the Shutter Release Button halfway.
 - When the flash is used, it will take about 8 seconds to charge the flash fully.

RED-EYE REDUCTION

This camera is designed to activate Red-eye Reduction automatically. This makes it possible to minimize the red-eye effect that sometimes occurs when taking portrait photographs with flash. Now it's easy for anyone to take superior shots of people.

Press the Release smoothly to half way and hold there for at least one second to turn the Red-eye LED, then press all the way down to take a picture.

TAKING PICTURES

Open the Lens Cover by sliding the Power Switch in the direction of arrow. **(Fig. 10)**

- Lens Cover is interlocked with the safety mechanism of the camera. You can use the

camera only when the lens Cover is completely open.

Aim and compose the objects through the viewfinder, **(Fig11)** then press the Release Button smoothly to take a picture.

REWINDING THE FILM

1. After the end of the film has been reached or if you wish to rewind the film before reaching the end of the film, push the Film Rewind Switch in the direction of the arrow. The film will automatically rewind. **(Fig. 12)**
2. After the film is fully rewound, it will stop automatically and "S" is seen in the Film Counter Window. **(Fig. 13)**
 - Be careful not to touch the inner lens surface with your fingers or the edge of film.

AUTO-FOCUS SHOOTING

1. Set the subject you wish to take within the Auto-Focus Frame in the center of the Viewfinder. **(Fig. 11)**
2. Press the Shutter Release Button halfway.
3. Gently press the Shutter Release Button down to take the picture. The film will advance automatically as soon as the shutter release button has been released.
 - Make sure the subject is at least 1m (3.3ft) away from the camera.
 - Be careful not to accidentally cover the Autofocus Sensor Windows on the front of your camera, as this will cause incorrect focusing.
 - Keep the Autofocus Sensor Windows clean to ensure accurate focusing. If they get dirty, they should be cleaned with a soft cloth.

Printing the Date and Time (QUARTZDATE model only)

1. Press the MODE button ① to choose the desired mode.

- | | |
|-------------------|------------------|
| 1 No data | 2 Month/day/year |
| 3 Day/month/year | 4 Year/month/day |
| 5 Day/hour/minute | |

Correcting the Data

1. Press the MODE button ① to choose the mode.
2. Press the SELECT button ② until the data you want to correct starts blinking. Press the SET button ③ to correct it.
3. Press the MODE button ① again to finish correcting the data.

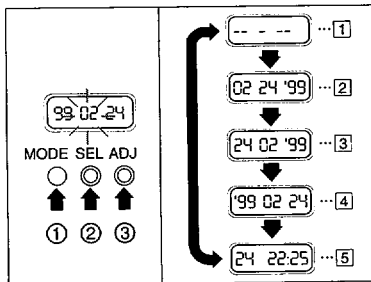

TAKING CARE OF YOUR CAMERA

If you care for and handle this camera properly, you are going to be satisfied by its excellent and elegant design.

The following careless handling may cause major damages:

1. Dropping and/or banging the camera, which may damage it many ways. **(Fig. 14)**
2. Dropping into water or water damage. Your camera is not water-proof, particularly when it is submerged in salty water. It must be protected from salty breezes or sprays at the beach, any kind of splashing and rain. If your camera gets wet, please wipe it dry immediately and have it examined at an assigned service center. **(Fig. 15)**
3. Temperature and humidity. You have to avoid subjecting the camera to extreme high or low temperature and humidity, since the battery

will not function properly in extreme temperature conditions. Extreme temperatures and humidity may cause serious damage of rusting to your camera. **(Fig. 16)**

4. The shutter mechanism and moving parts of this camera could be damaged by dirt as well as sand, so your camera has to be cleaned periodically to keep it operating properly. **(Fig. 17)**
5. Make sure the tripod screw fits your camera when mounting it on a tripod. Please be reminded that a longer tripod screw might puncture and damage the camera.
6. Please never try to disassemble the camera, since the circuit of this camera has a high working voltage. **(Fig. 18)**

WARRANTY POLICY

All Pentax cameras purchased through authorized bona fide photographic distribution channels are guaranteed against defects of material or workmanship for a period of twelve months from date of purchase. Service will be rendered, and defective parts will be replaced without cost to you within that period, provided the equipment does not show evidence of impact, sand or liquid damage, mishandling, tampering, battery or chemical corrosion, operation contrary to operating instructions, or modification by an unauthorized repair shop. The manufacturer or its authorized representatives shall not be liable for any repair or alterations except those made with its written consent and shall not be liable for damages from delay or loss of use or from other indirect or consequential damages of any kind, whether

caused by defective material or workmanship or otherwise; and it is expressly agreed that the liability of the manufacturer or its representatives under all guarantees or warranties, whether expressed or implied, is strictly limited to the replacement of parts as herein before provided. No refunds will be made on repairs performed by non-authorized Pentax service facilities.

Procedure During 12-month Warranty Period

Any Pentax which proves defective during the 12 month warranty period should be returned to the dealer from whom you purchased the equipment or to the manufacturer. If there is no representative of the manufacturer in your country, send the equipment to the manufacturer with postage prepaid. In this case, it will take a considerable length of time before

the equipment can be returned to you owing to the complicated customs procedures required. If the equipment is covered by warranty, repairs will be made and parts replaced free of charge, and the equipment will be returned to you upon completion of servicing. If the equipment is not covered by warranty, regular charges of the manufacturer or of its representatives will apply. Shipping charges are to be borne by the owner. If your Pentax was purchased outside of the country where you wish to have it serviced during the warranty period, regular handling and servicing fees may be charged by the manufacturer's representatives in that country. Notwithstanding this, your Pentax returned to the manufacturer will be serviced free of charge according to this procedure and warranty policy. In any case, however, shipping charges and customs clearance fees are to be borne by the

15

sender. To prove the date of your purchase when required, please keep the receipts or bills covering the purchase of your equipment for at least one year. Before sending your equipment for servicing, please make sure that you are sending it to the manufacture's authorized representatives or their approved repair shops, unless you are sending it directly to the manufacturer. Always obtain a quotation for the service charge, and only after you accept the quoted service charge, instruct the service station to proceed with the servicing. The local warranty policies available from Pentax distributors in some countries can supersede this warranty policy. Therefore, we recommend that you review the warranty card supplied with your product at the time of purchase, or contact the PENTAX distributor in your country for more information and to receive a copy of the warranty policy.

SPECIFICATIONS

Type:	35mm motorized camera with auto flash.
Film:	35mm perforated cartridge film, 24mm x 36mm format.
Lens:	28mm F5.0 lens, 3 elements in 3 groups.
Focusing:	Active Automatic System.
Focusing Range:	0.8 m to infinity (normal)
Shutter:	Shutter speed 1/100 sec.
Aperture Setting:	F5.0
Film Speed Index:	ISO 100/200 and 400.
Viewfinder:	Magnification: 0.63X, Field coverage: 80%
Flash:	Built-in type, Recycling time: approx. 8 sec. AUTO FLASH.
Film Winding and Rewind :	Automatic winding and power rewind.
Red-eye Reduction:	LED lamp light up before the shutter is released.
Counter:	Additive, automatic reset to "S", When the camera back door is opened.
Power Source:	2 AA alkaline or manganese batteries. (Ni-Cd batteries cannot be used.)
Dimensions:	110 (L) x 67.4 (H) x 43.5 (W) mm (4.3" X 2.7" X 1.7")
Weight:	152g (5.4 OZ)

* Design and specification are subject change without notice.

INHALT

EINZELTEILE	17
BEFESTIGUNG DES TRAGERIEMENS	18
EINLEGEN DER BATTERIE	18
EINSTELLEN DER FILMEMPFINDLICHKEIT ..	19
FILM EINLEGEN	19
HALTEN DER KAMERA	19
AUTOMATISCHE BLITZLICHTFOTOGRAFIE	20
REDUKTION ROTER AUGEN	20
FOTOGRAFIEREN	20
FILM ZURÜCKSPULEN	21
FOTOGRAFIEREN MIT AUTOFOKUS	21
DATUM UND ZEIT EINBELICHTEN	22
PFLEGE IHRER KAMERA	23
GARANTIE	24
TECHNISCHE DATEN	26

Bevor Sie Ihre Kamera benutzen, lesen Sie bitte diese Anleitungen sorgfältig durch.

17

EINZELTEILE

- 1 Bildzählfenster
- 2 Auslöser
- 3 Riemenöse
- 4 Fotosensor
- 5 Großes Sucherfenster
- 6 Objektiv/Objektivdeckel
- 7 Ein-/Ausschalter (Objektivdeckel)
- 8 Eingebautes Blitzlicht
- 9 LED zur Reduktion roter Augen
- 10 Deckelverschluß Rückseite
- 11 Filmspule
- 12 Blitzbereitschaftsanzeige
- 13 Sucher
- 14 Filmkammer
- 15 Filmrückspultransportrad
- 16 Deckel Rückseite
- 17 Filmprüffenster
- 18 Batteriefachdeckel
- 19 Filmrückspulschalter
- 20 Filmführungen
- 21 Stativgewinde
- 22 Autofokus-Sensor

BEFESTIGUNG DES TRAGERIEMENS (Abb. 1)

1. Stecken Sie die Schlaufe am Ende des Riemens durch die Riemenöse.
2. Stecken Sie das andere Ende des Riemens durch die Schlaufe und befestigen den Riemen auf der Riemenöse.

EINLEGEN DER BATTERIE

1. Öffnen Sie den Batteriefachdeckel, indem Sie ihn in Pfeilrichtung schieben. **(Abb. 2)**
2. Legen Sie zwei AA-Batterien ein. Achten Sie darauf, daß die Pole (+) und (-) der Batterie auf die korrekten Pole im Innern des Batteriefaches ausgerichtet sind.
3. Schließen Sie den Batteriefachdeckel durch Zurückschieben, bis er einrastet.

Anmerkungen:

- Verwenden Sie keine Nickel-Cadmium-Batterien.
- Wenn die Batterien unsachgemäß eingelegt sind, funktioniert die Kamera nicht. Vergewissern Sie sich, daß die Batterien wie in **Abb. 3** installiert sind.
- Nehmen Sie die AA-Batterien aus der Kamera, wenn Sie sie längere Zeit nicht benutzen wollen.
- Versuchen Sie nicht, die Batterien neu zu laden, aufzubrechen oder in offene Flammen zu werfen.
- Halten Sie die Batterien von Kindern fern.

Batterien gehören nicht in den Hausmüll:

Lt. Batterieverordnung von 1998 ist jeder gesetzlich verpflichtet, entladene, alte, gebrauchte Batterien zurückzugeben. Kostenlose Sammelstellen befinden sich beim Handel und den Kommunen. Entladen sind die Batterien in der Regel dann, wenn das Gerät

- abschaltet und signalisiert "Batterie leer"
- nach längerer Gebrauchsdauer der Batterien

"nicht mehr einwandfrei funktioniert".

Um sicherzugehen, kleben Sie die Batteriepole mit einem Klebestreifen ab oder geben Sie die Batterien einzeln in einen Plastikbeutel.

EINSTELLEN DER FILMEMPFINDLICHKEIT (Abb. 4)

1. Diese Kamera ist für Verwendung von DX-codierten Filmen gedacht, deren ISO von 100 bis 400 reicht.
2. Ihre Kamera stellt die korrekte Filmempfindlichkeit automatisch ein, indem sie die schwarz-silbernen Muster auf den Filmpatronen liest.

FILM EINLEGEN

1. Drücken Sie den Deckelverschluß auf der Rückseite nach unten zum Öffnen. **(Abb. 5)**
2. Legen Sie die Filmpatrone in die Filmkammer und ziehen Filmflasche bis hinter die Markierung heraus. **(Abb. 6)**

19

3. Vergewissern Sie sich, daß der Film innerhalb der Filmführungen bleibt und flach liegt.
 4. Drücken Sie den Deckel auf der Rückseite zu, so daß der Deckelverschluß auf der Rückseite in seine Ausgangsposition zurückkehrt. Drücken Sie den Auslöser 2-3mal, um den Film vorzuspulen, bis "1" im Zähler erscheint. Die Kamera ist nun zum Fotografieren bereit. **(Abb. 7)**
- Sie können im Filmprüf fenster nachsehen, ob sich ein Film in Ihrer Kamera befindet.

HALTEN DER KAMERA (Abb. 8)

- Halten Sie Ihre Kamera immer mit beiden Händen.
- Wenn Sie die Kamera vertikal halten, positionieren Sie sie immer mit dem Blitzlicht nach oben.
- Achten Sie darauf, daß Ihre Finger nicht Blitz oder Objektiv bedecken.

AUTOMATISCHE BLITZLICHTFOTOGRAFIE

1. Wenn zusätzliches Licht benötigt wird, schaltet sich das eingebaute Blitzlicht automatisch an.
- Empfohlene Entfernung für Blitzlichtfotos (ISO 100) ca. 1,0-3,7m (3.3ft-12ft)
2. Wenn das Blitzlicht geladen bereit ist, leuchtet die Lampe der Blitzbereitschaftsanzeige auf.
(Abb. 9)
- Wenn das Blitzlicht geladen ist, schaltet sich die Lampe der Blitzbereitschaftsanzeige nach ca. 45 Sekunden aus. Drücken Sie dann den Auslöser, um ein Blitzlichtfoto zu schießen. Die Blitzbereitschaftsanzeige leuchtet wieder auf, um anzuzeigen, daß das Blitzlicht bereit ist, wenn Sie den Auslöser halb herunterdrücken.
- Wenn das Blitzlicht verwendet wurde, braucht es ca. 8 Sekunden zum Aufladen des Blitzlichts.

REDUKTION ROTER AUGEN

Diese Kamera ist für automatische Aktivierung der Reduktion roter Augen gedacht. Hierdurch wird der "Kaninchenaugen"-Effekt minimiert, der gelegentlich auf Blitzlichtfotografien auftritt. Jetzt kann jedermann ausgezeichnete Personenfotos schießen.

Drücken Sie den Auslöser sanft halb nach unten und halten ihn dort mindestens eine Sekunde, um die Rotaugen-LED anzuschalten, und drücken ihn dann ganz herunter, um ein Foto zu schießen.

FOTOGRAFIEREN

Öffnen Sie den Objektivschutz, indem Sie den Ein- / Ausschalter in Pfeilrichtung schieben.

(Abb.10)

- Der Objektivschutz ist mit dem Sicherheitsmechanismus der Kamera verbunden. Sie können die Kamera nur

aktivieren, wenn der Objektivschutz ganz geöffnet ist.

Visieren Sie das aufzunehmende Motiv durch den Sucher an und drücken dann den Auslöser sanft, um ein Foto zu schießen. **(Abb. 11)**

FILM ZURÜCKSPULEN

1. Nachdem das Ende des Films erreicht ist oder wenn Sie den Film zurückspulen wollen, bevor das Ende des Films erreicht ist, schieben Sie die Filmrückspultaste in Pfeilrichtung. Der Film spult automatisch zurück. **(Abb. 12)**
2. Nachdem der Film ganz zurückgespult ist, stoppt er automatisch, und ein "S" erscheint im Bildzählfenster. **(Abb. 13)**
- Achten Sie darauf, nicht die innere Oberfläche des Objektivs mit dem Film oder dem Film zu berühren.

FOTOGRAFIEREN MIT AUTOFOKUS

1. Visieren Sie das zu fotografierende Objekt mit dem Autofokustrahmen, der sich in der Mitte des Sucherbildes befindet, an. **(Abb. 11)**
 2. Drücken Sie den Auslöser halb.
 3. Drücken Sie den Auslöser sanft weiter, um das Bild zu machen. Der Film spult automatisch weiter, sobald Sie den Auslöser loslassen.
- Vergewissern Sie sich, daß das Objekt mindestens 1 m (3.3ft) von der Kamera entfernt ist.
 - Achten Sie darauf, die Autofokus-Sensorfenster vorne an Ihrer Kamera nicht abzudecken, da dies zu Unschärfe führt.
 - Halten Sie die Autofokus-Sensorfenster sauber, um exakte Schärfe zu gewährleisten. Wenn sie verschmutzen, reinigen Sie sie mit einem weichen Tuch.

DATUM UND ZEIT EINBELICHTEN (nur für Modell QUARTZDATE)

1. Drücken Sie die MODE-Taste ① zur Auswahl des gewünschten Modus.
1 Keine Angaben 2 Monat/Tag/Jahr
3 Tag/Monat/Jahr 4 Jahr/Monat/Tag
5 Tag/Stunde/Minuten

Bearbeiten der Daten

1. Drücken Sie die MODE-Taste ① zur Auswahl des Modus.
2. Drücken Sie die SELECT-Taste ② bis die gewünschten Daten zu blinken beginnen. Drücken Sie die SET-Taste ③ zur Bearbeitung.
3. Drücken Sie die MODE Taste ① erneut, um die Bearbeitung der Daten zu beenden.

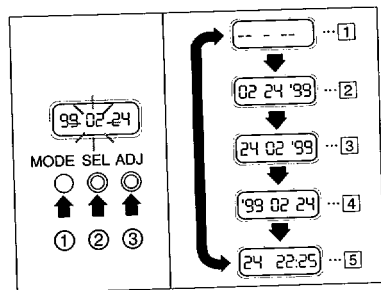

PFLEGE IHRER KAMERA

Wenn Sie mit dieser Kamera sorgsam umgehen und sie pflegen, werden Sie viel Freude an ihrem exzellenten und eleganten Design haben.

Die folgende sorglose Behandlung kann zu schweren Schäden führen:

1. Fallenlassen und/oder Stoßen der Kamera kann zu vielerlei Arten von Beschädigung führen.

(Abb. 14)

2. Berührung mit Wasser. Ihre Kamera ist nicht wasserfest, besonderes nicht gegen Salzwasser. Sie muß gegen salzige Winde, Sprühregen am Strand sowie alle Arten von Spritzern und Regen geschützt werden. Wenn Ihre Kamera naß wird, wischen Sie sie bitte sofort trocken und lassen sie bei einem Servicecenter nachschauen. **(Abb. 15)**

3. Temperatur und Feuchtigkeit. Sie müssen vermeiden, Ihre Kamera extrem hohen oder niedrigen Temperaturen und Feuchtigkeit

auszusetzen, da die Batterien unter extremen Temperaturbedingungen nicht korrekt funktionieren. Extreme Temperaturen und Feuchtigkeit können Ihrer Kamera schwere Rostschäden zufügen. **(Abb. 16)**

4. Der Verschlußmechanismus und bewegliche Teile dieser Kamera können durch Schmutz und Sand beschädigt werden, reinigen Sie daher Ihre Kamera regelmäßig, um sie in korrektem Betriebszustand zu halten. **(Abb. 17)**

5. Vergewissern Sie sich, daß die Stativschraube auf Ihre Kamera paßt, wenn Sie sie auf ein Stativ montieren. Bitte denken Sie daran, daß eine zu lange Stativschraube die Kamera beschädigen kann.

6. Versuchen Sie bitte nie, die Kamera auseinanderzunehmen, da die Schaltkreise dieser Kamera hohe Stromspannungen enthalten. **(Abb. 18)**

GARANTIE

Alle Pentax-Kameras, die bei autorisierten Fotohändler verkauft werden, tragen eine Garantie gegen Material- und Verarbeitungsfehler für eine Zeitspanne von zwölf Monaten vom Kaufdatum an gerechnet. Service wird geboten, und defekte Teile werden innerhalb dieser Zeitspanne kostenlos ersetzt, solange das Gerät keine Beschädigungen durch Stöße, Sand oder Flüssigkeiten, Mißbrauch, Modifikationen, Batterie- oder chemische Korrosion, unsachgemäße Handhabung oder Modifikationen durch eine unautorisierte Reparaturwerkstatt aufweist. Der Hersteller oder seine autorisierten Vertreter sind nicht haftbar für jegliche Reparaturen oder Änderungen außer solchen, die schriftlich genehmigt wurden, und ist auch nicht haftbar für Schäden, die aus Verzögerungen, Benutzungsverlust oder anderen

indirekten oder Folgeschäden jeglicher Sorte herrühren, seien sie hervorgerufen durch defektes Material, schlechte Verarbeitung oder Ähnliches; und es besteht ausdrückliche Übereinstimmung, daß die Haftung des Herstellers oder seiner Vertreter unter allen Garantien, ausdrücklich oder angedeutet, rein auf den Ersatz zuvor bereitgestellter Teile beschränkt ist. Es werden keine Rückerstattungen auf Reparaturen gezahlt, die von nicht autorisierten Pentax-Servicestätten ausgeführt wurden.

Vorgehen während der 12-Monatsgarantie

Jede Pentax, die während der 12-Monatsgarantie Defekte aufweist, sollte zum Händler zurückgebracht werden, bei dem sie gekauft wurde, oder zum Hersteller. Wenn sich in Ihrem Land kein Repräsentant des Herstellers befindet, schicken Sie das Gerät frei zum Hersteller. In

diesem Fall dauert es eine beträchtliche Weile, bevor Sie das Gerät wieder erhalten, aufgrund der komplizierten Vorgehensweisen beim Zoll. Wenn das Gerät von der Garantie abgedeckt ist, werden Reparaturen und Teileersatz kostenlos ausgeführt, und das Gerät wird Ihnen nach erfolgtem Service wieder zugeschickt. Wenn das Gerät nicht von der Garantie abgedeckt ist, verlangen der Hersteller oder sein Vertreter normale Servicegebühren. Frachtkosten werden vom Eigentümer getragen. Wenn Ihre Pentax außerhalb des Landes gekauft wurde, in dem Sie sie während der Garantiezeit warten lassen wollen, könnte der Vertreter des Herstellers in diesem Land Frachtkosten berechnen. Wie dem auch sei, Ihre zum Hersteller zurückgebrachte Pentax wird umsonst repariert, gemäß diesem Vorgang und der Garantie .
In jedem Fall müssen Frachtkosten und Zollgebühren vom Absender getragen werden.

Zum Beweis des Kaufdatums bewahren Sie bitte die Rechnungen oder Quittungen für Ihr Gerät mindestens ein Jahr lang auf. Bevor Sie Ihr Gerät zur Wartung einsenden, vergewissern Sie sich bitte, daß Sie es zu einem vom Händler autorisierten Vertreter oder Reparaturwerkstatt schicken, es sei denn, Sie schicken es direkt zum Hersteller. Verlangen Sie immer einen Kostenvoranschlag für Reparatur bzw. Wartung, und lassen Sie die Servicestätte nur mit der Arbeit beginnen, nachdem Sie den Kostenvoranschlag akzeptiert haben. Die örtlichen Garantieregeln von Pentax-Vertretern in einigen Ländern können sich über diese Garantie hinwegsetzen. Daher empfehlen wir Ihnen, die Ihrem Gerät am Kauftag beigelegte Garantiekarte zu lesen oder sich mit dem PENTAX-Vertreter in Ihrem Land für mehr Information und eine Kopie der Garantieregeln in Verbindung zu setzen.

TECHNISCHE DATEN

Typ:	35 mm motorisierte Kamera mit automatischem Blitz.
Film:	35 mm perforierter Kartuschenfilm, 24 mm x 36 mm.
Objektiv:	28 mm F5, 0; 3 Elemente in 3 Gruppen.
Fokus:	Aktive automatische Schärfereinstellung mit Schärfearretierung.
Fokusbereich:	0,8 m bis unendlich (normal)
Verschlußzeit:	Verschlußzeit 1/100 Sek.
Blendeneinstellung:	F5,0
Filmempfindlichkeit:	ISO 100/200 und 400.
Sucher:	Vergrößerung: 0,63 x, Feldabdeckung: 80%
Blitzlicht:	Eingebaut, Wiederaufladezeit: ca. 8 Sek. AUTOM. BLITZLICHT
Filmspulen und Rückspulen:	Einlegen des Film : Vortransport durch Drücken des Auslösers, während des Fotografierens : automatisch. Rückspulung : nach Betätigung des Schiebers automatisch
Rote Augen Reduktion:	LED leuchtet auf, bevor der Verschluß geöffnet wird.
Zähler:	Additiv, automatisches Zurückstellen auf "S", wenn die Klappe auf der Rückseite der Kamera geöffnet wird.
Stromquelle:	2 AA Alkali oder Manganbatterien. (Ni-Cd Batterien können nicht verwendet werden.)
Abmessungen:	110 (B) x 67,4 (H) x 43,5 (T) mm (4,3" x 2,7" x 1,65")
Gewicht:	152g (5,4 OZ)

* Design und Spezifikationen können ohne Vorankündigung geändert werden.

SOMMAIRE

DESCRIPTIF TECHNIQUE	27
FIXATION DE LA COURROIE	28
MISE EN PLACE DE LA PILE	28
REGLAGE DE LA SENSIBILITE DU FILM	29
MISE EN PLACE DU FILM	29
PRISE EN MAIN DE L'APPAREIL	29
PRISE DE VUES AU FLASH AUTO	30
REDUCTION DES YEUX ROUGES	30
PRISE DE VUES	30
REMOBINAGE DU FILM	31
PRISE DE VUES MISE AU POINT AUTOMATIQUE	31
Impression de la date et de l'heure	32
PRECAUTIONS CONCERNANT VOTRE APPAREIL	33
GARANTIE	34
CARACTERISTIQUES	36

Nous vous conseillons de lire attentivement ce mode d'emploi avant d'utiliser votre appareil photo.

27

DESCRIPTIF TECHNIQUE

- 1 Fenêtre du compteur de vues
- 2 Déclencheur
- 3 Attache courroie
- 4 Fenêtre cellule
- 5 Large viseur
- 6 Cache-objectif
- 7 Interrupteur général
- 8 Flash intégré
- 9 Réduction des yeux rouges
- 10 Levier de déverrouillage
- 11 Bobine réceptrice du film
- 12 Voyant "prêt"
- 13 Viseur
- 14 Logement film
- 15 Axe de rebobinage du film
- 16 Dos
- 17 Fenêtre d'information film
- 18 Logement pile
- 19 Touche de rebobinage du film
- 20 Guide film
- 21 Ecrou de pied
- 22 Fenêtre de mise au point automatique

FIXATION DE LA COURROIE (Fig. 1)

1. Insérez la boucle située à l'extrémité de la Courroie dans l'attache courroie.
2. Insérez l'autre extrémité de la courroie dans la boucle et serrez la courroie sur l'anneau.

MISE EN PLACE DE LA PILE

1. Ouvrez le couvercle du compartiment pile dans la direction de la flèche en le poussant vers l'extérieur. **(Fig. 2)**
2. Insérez deux piles AA, en veillant à respecter les polarités indiquées à l'intérieur du compartiment des piles.
3. Fermez la porte du compartiment des piles en la poussant jusqu'à ce qu'elle se verrouille.

Notes:

- Ne pas utiliser de batteries au Cadmium Nickel. (piles rechargeables)
- Si la batterie n'est pas installée correctement, l'appareil photo ne pourra pas fonctionner. Assurez-vous que les piles sont installées conformément à la **Figure 3**
- Retirez les piles de l'appareil photo lorsque vous prévoyez de ne pas l'utiliser pendant une longue période de temps.
- Ne pas essayer d'ouvrir ou de recharger les piles ou encore de les jeter dans le feu.
- Gardez les piles hors de portée des enfants.

REGLAGE DE LA SENSIBILITÉ DU FILM (Fig. 4)

1. Cet appareil photo est conçu pour utiliser les films codés DX avec une sensibilité allant de 100 à 400 ISO.
2. Votre appareil photo sélectionne automatiquement la bonne sensibilité de la pellicule en lisant les inscriptions noires et argentées sur la bobine du film.

MISE EN PLACE DU FILM

1. Poussez le curseur vers le bas pour ouvrir le dos. **(Fig. 5)**
2. Placez la bobine de film dans le compartiment et tirez l'amorce du film suffisamment pour qu'elle atteigne la bobine réceptrice. **(Fig. 6)**
3. Assurez-vous que le film se maintient entre les guides et soit à plat.

29

4. Fermez le dos de manière à ce que le curseur du dos reprenne sa position originale. Appuyez sur le déclencheur deux ou trois fois jusqu'à ce que le compteur de vues affiche «1». L'appareil est prêt à prendre une photo. **(Fig. 7)**

- Pour savoir si un film se trouve dans votre appareil photo, regardez dans la fenêtre d'information film.

PRISE EN MAIN DE L'APPAREIL (Fig. 8)

- Utilisez toujours vos deux mains pour tenir votre appareil photo.
- Quand vous tenez votre appareil verticalement, placez toujours le flash en haut.
- Prenez garde à ne jamais toucher l'objectif ou la fenêtre autofocus avec vos doigts.

PRISES DE VUES AU FLASH

1. Si un éclairage supplémentaire est nécessaire, le flash intégré va s'activer automatiquement.
- Distance du sujet recommandée pour les photos au flash: (ISO 100) de 1 à approximativement 3,7m.
2. Quand le flash est complètement rechargé, le voyant «prêt» s'allume. **(Fig. 9)**
- Quand le flash est complètement chargé, le voyant «prêt» s'éteint après 45 secondes environ. Appuyez alors sur le déclencheur pour prendre une photo au flash. Le voyant «prêt» s'allume à nouveau pour vous signaler que le flash est prêt quand vous enfoncez le déclencheur mi-course.
- Après que le flash a été utilisé, il faut à peu près 8 secondes pour le recharger complètement.

RÉDUCTION DES «YEUX ROUGES»

Cet appareil photo possède la fonction réduction des «yeux rouges» automatique. Cela rend possible la réduction de l'effet «yeux rouges» qui se produit parfois quand on réalise des portraits au flash. Tout le monde peut maintenant facilement prendre des portraits de qualité. Appuyez sur le déclencheur doucement à mi-course, et maintenez-le au moins une seconde pour activer le voyant LED «Yeux rouges». Enfoncez-le alors complètement pour prendre la photo.

PRISE DE VUES

Ouvrez la protection de l'objectif en actionnant l'interrupteur dans la direction de la flèche. **(Fig.10)**

- La protection de l'objectif est liée avec le mécanisme de sécurité de l'appareil photo.

Vous ne pouvez déclencher l'obturateur que si la protection de l'objectif est complètement ouverte.

Dirigez l'appareil photo vers le sujet, cadrez-le grâce au viseur puis appuyez sur le déclencheur délicatement pour prendre une photo.

REBOBINAGE DU FILM

1. Si le film est terminé ou si vous souhaitez rebobiner le film avant la fin, appuyez sur le bouton «rembobinage» dans la direction de la flèche. Le film va alors se rebobiner automatiquement. **(Fig. 12)**
 2. Une fois rebobiné, il s'arrête automatiquement et la lettre «S» est affichée dans la fenêtre de compteur de vues. **(Fig. 13)**
- Prenez garde à ne pas toucher la surface intérieure de la lentille de l'objectif ou le bord de la pellicule avec vos doigts.

PRISE DE VUES MISE AU POINT AUTOMATIQUE

1. Placez le sujet que vous désirez prendre en photo à l'intérieur du cadre autofocus au centre du viseur. **(Fig.11)**
 2. Appuyez sur le déclencheur à mi-course.
 3. Pressez délicatement le déclencheur de l'obturateur pour prendre la photo. Le film va avancer automatiquement dès que le déclencheur est relâché.
- Assurez-vous que le sujet est au moins à 1m de l'appareil photo.
 - Prenez garde à ne pas couvrir la fenêtre de l'autofocus à l'avant de votre appareil photo accidentellement, car ceci provoquerait une mise au point erronée.
 - Gardez la fenêtre autofocus propre pour obtenir une mise au point correcte. Si elle est sale, utilisez un chiffon doux pour la nettoyer.

Impression de la date et l'heure (modèles QUARTZDATE seulement)

1. Appuyez sur le bouton MODE ① pour choisir le mode désiré.

- 1 Pas de données 2 mois/jour/année
- 3 jour/mois/année 4 année/mois/jour
- 5 jour/heure/minute

Modifier le réglage

1. Appuyez sur le bouton MODE ① pour choisir le mode désiré.
2. Appuyez sur le bouton SELECT ② jusqu'à ce que la donnée que vous désirez modifier clignote. Appuyez sur le bouton SET ③ pour la modifier.
3. Appuyez sur le bouton MODE ① à nouveau pour terminer la modification.

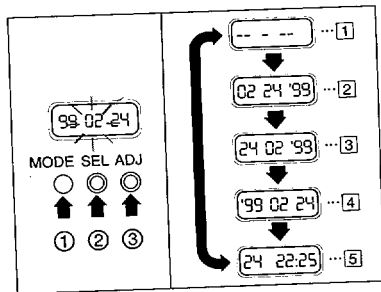

PRECAUTIONS CONCERNANT VOTRE APPAREIL

Si vous prenez bien soin de cet appareil photo et que vous l'utilisez correctement, vous allez être satisfait de sa conception excellente et élégante.

Les manipulations sans précautions décrites ci-dessous peuvent provoquer des dégâts importants:

1. Faire tomber et/ou cogner l'appareil photo, ce qui peut l'endommager de nombreuses manières. **(Fig. 14)**
2. Faire tomber dans l'eau ou le mettre au contact de l'eau. Votre appareil photo n'est pas étanche à l'eau, en particulier quand il est submergé dans de l'eau salée. Il doit être protégé de la brise salée ou des embruns à la plage, et de toute éclaboussure ou de pluie. Si votre appareil photo était mouillé, veuillez l'essuyer immédiatement et le faire contrôler à un centre de maintenance agréé. **(Fig. 15)**
3. Température et humidité. Il faut éviter de soumettre l'appareil photo à des températures ou des degrés

hygrométriques trop extrêmes, car la pile ne peut pas fonctionner correctement dans des conditions de température extrêmes. Des températures ou une humidité extrêmes peuvent endommager votre appareil photo en l'oxydant. **(Fig. 16)**

4. Le mécanisme de l'obturateur ainsi que les pièces mobiles de cet appareil photo peuvent être endommagées par la poussière ou le sable, et donc votre appareil photo doit être nettoyé périodiquement pour permettre un fonctionnement correct. **(Fig. 17)**
5. Assurez-vous que la vis du pied est adaptée à votre appareil photo quand vous le montez sur un pied. Veuillez noter qu'une vis de pied trop longue peut perforer et endommager l'appareil photo.
6. Veuillez à ne jamais essayer de démonter l'appareil photo, car les circuits de cet appareil photo comportent une tension de fonctionnement élevée. **(Fig. 18)**

GARANTIE

Tous les appareils de photo Pentax achetés chez des revendeurs autorisés sont garantis contre tout défaut de fabrication pour un période de douze mois à compter de la date d'achat. La réparation sera effectuée et les pièces défectueuses seront changées sans frais pendant la durée de cette période, à condition que l'équipement ne porte pas la trace d'un impact, de dégâts par du sable ou un liquide, d'une mauvaise manipulation, d'une falsification, de corrosion par les piles ou autre produit chimique, d'une utilisation contraire aux instructions d'utilisation ou d'une modification par un atelier de réparation non autorisé. Le fabricant ou ses représentants autorisés ne seraient être tenus responsables pour toute réparation, modification autre que celles faites avec son consentement par écrit et ne saurait être tenu responsable pour des dommages liés aux retards ou à la perte d'usage du matériel ou autre

dommage de toute sorte, directe ou indirecte, qu'il soit causé par des matériaux défectueux, un défaut de main d'œuvre ou autre. Il est bien compris que la responsabilité du fabricant ou de ses représentants au titre de toutes les garanties qu'elles soient explicites ou implicites, est limité au remplacement des pièces désignées ici. Aucun remboursement ne sera effectué suite à des réparations effectuées par des ateliers de réparation non autorisés par Pentax.

Procédure pendant la période de garantie de 12 mois

Tout appareil Pentax qui s'avère défectueux durant la période de garantie de 12 mois doit être retourné au revendeur chez lequel vous avez acheté l'équipement ou au fabricant. S'il n'y a pas de représentant du fabricant dans votre pays, envoyez l'équipement au fabricant en port prépayé. Dans ce cas, cela prendra un temps considérable

avant que l'équipement puisse vous être retourné pour cause de procédures de dédouanement complexes. Si l'équipement est sous garantie, les réparations seront faites et les pièces remplacées gratuitement, et l'équipement vous sera retourné à l'issue de la réparation. Si l'équipement n'est pas couvert par la garantie, les frais habituels appliqués par le fabricant ou ses représentants s'appliqueront. Le port et les charges doivent être couvertes par le propriétaire. Si votre Pentax a été acheté dans un pays autre que celui où vous désirez qu'il soit réparé durant la durée de la garantie, les frais ordinaires de gestion et de maintenance pourront être demandés par le représentant du fabricant dans le pays. Cependant si votre matériel est retourné au fabricant votre Pentax sera réparé sans frais pendant la période de garantie conformément à cette garantie. Dans tous les cas, cependant, les frais de port et

de dédouanement sont à la charge de l'expéditeur. Pour prouver la date d'achat lors ce que cela est demandé, veuillez conserver les reçus et les factures concernant l'achat de votre équipement au moins un an. Avant d'envoyer votre équipement pour réparation, veuillez vous assurer que vous l'expédiez à un représentant autorisé par le fabricant ou à une de leurs ateliers agréé, à moins que vous ne l'envoyiez directement au fabricant. Demandez toujours un devis, et donnez l'instruction d'effectuer la réparation seulement après avoir accepté le devis. Les polices de garantie locales disponibles auprès des distributeurs Pentax dans certains pays peuvent remplacer cette garantie. Nous vous recommandons donc de consulter la carte de garantie fournie avec votre produit au moment de l'achat, ou de contacter le distributeur PENTAX dans votre pays pour plus d'information et pour recevoir une copie de la police de garantie.

CARACTERISTIQUES

Type:	Appareil photo 35 mm motorisé avec flash automatique.
Film:	Cartouche de film perforé de 35 mm, format 24mm X 36mm.
Objectif:	Objectif 28 mm F5,0, 3 éléments en 3 groupes.
Mise au point:	Mise au point automatique active avec verrouillage de la mise au point.
Distance de mise au point:	0,8 m à l'infini (normal)
Obturbateur:	Vitesse d'obturation 1/100 s.
Ouverture:	F5,0
Sensibilité de la pellicule:	ISO 100/200 et 400.
Viseur:	Grossissement: 0.63 X, Champ couvert: 80%
Flash:	Type intégré, Temps de recyclage: environ 8 s. FLASH AUTOMATIQUE
Bobinage et rembobinage de Film:	Bobinage et rembobinage automatique.
Réduction effet yeux rouges:	Voyant LED s'allume avant que l'obturbateur soit relâché.
Compteur:	Additif, remise à zéro automatique sur "S" quand le dos de l'appareil photo est ouvert.
Alimentation:	2 piles AA alcaline ou manganèse. (batteries Ni-Cd ne peuvent pas être utilisées)
Dimensions:	110 (L) X 67,4 (H) X 43,5 (P) mm
Masse:	152g

* La conception et les spécifications peuvent être changées sans préavis.

INDICE

NOMENCLATURA.....	37
COLOCACION DE LA CORREA.....	38
COMO INSERTAR LAS PILAS.....	38
AJUSTE DE LA SENSIBILIDAD DE LA PELICULA.....	39
CARGA DE LA PELICULA.....	39
COMO SUJETAR LA CÁMARA.....	39
FOTOGRAFIA CON FLASH AUTOMATICO.....	40
REDUCCION DE OJOS ROJOS.....	40
COMO HACER FOTOS.....	40
REBOBINADO DE LA PELICULA.....	41
ENFOQUE AUTOMATICO (AF).....	41
Impresión de la fecha y la hora.....	42
COMO CUIDAR SU CAMARA.....	43
GARANTIA.....	44
ESPECIFICACIONES.....	46

Antes de usar su cámara, por favor lea estas instrucciones atentamente.

37

NOMENCLATURA

- 1 Contador de exposiciones
- 2 Disparador
- 3 Enganche de la correa
- 4 Fococélula
- 5 Ventanilla del visor grande
- 6 Tapa del objetivo/objetivo
- 7 Interruptor de corriente (tapa del objetivo)
- 8 Flash incorporado
- 9 Diodo de reducción de ojos rojos
- 10 Cierre del respaldo de la cámara
- 11 Bobina receptora de la película
- 12 Chivato luminoso
- 13 Ocular del visor
- 14 Compartimiento de la película
- 15 Eje para el rebobinado de la película
- 16 Respaldo de la cámara
- 17 Ventanilla de comprobación de la película
- 18 Tapa del compartimiento de la película
- 19 Interruptor del rebobinado de la película
- 20 Guías de la película
- 21 Rosca para el trípode
- 22 Sensor autofocus

COLOCACION DE LA CORREA (Fig. 1)

1. Inserte el lazo situado al final de la correa a través del enganche correspondiente.
2. Inserte la otra punta de la correa a través del lazo y tire de la correa para que se enganche bien.

COMO INSERTAR LAS PILAS

1. Abra la tapa del compartimiento de las pilas presionando en la dirección de la flecha.
(Fig. 2)
2. Inserte dos pilas tamaño AA, asegurándose de que los polos (+) y (-) de las pilas quedan situados en la posición indicada dentro del compartimiento de las pilas.
3. Cierre la tapa del compartimiento de las pilas presionándola hasta que se bloquee.

Notas:

- No use pilas de níquel-cadmio.
- Si las pilas se insertan en posición incorrecta, la cámara no funcionará. Asegúrese de colocar las pilas tal como aparece en la **Fig. 3**.
- Si cree que no va a usar la cámara durante un período largo de tiempo, extraiga las pilas AA de su compartimiento.
- No intente romper o recargar las pilas. No las tire al fuego.
- Mantenga las pilas lejos del alcance de los niños.

AJUSTE DE LA SENSIBILIDAD DE LA PELICULA (Fig. 4)

1. Está cámara ha sido diseñada para utilizar películas con códigos DX, de entre 100 y 400 ISO de sensibilidad.
2. La cámara ajusta automáticamente la sensibilidad de las películas, mediante la lectura de los cuadros negros y plateados impresos en los chasis de las películas.

CARGA DE LA PELICULA

1. Presione hacia arriba el cierre del respaldo de la cámara para que se abra. **(Fig. 5)**
2. Presione el chasis de la película dentro del compartimiento de la misma y extraiga la punta de la película hasta que llegue a la marca de la película. **(Fig. 6)**
3. Asegúrese de que la película queda colocada dentro de las guías respectivas y de que permanece plana.

4. Presione el respaldo hasta que se cierre, de forma que el cierre del mismo vuelva a la posición original. Presione el disparador dos o tres veces para avanzar la película hasta que aparezca "1" en el contador de exposiciones. Ahora, la cámara estará lista para hacer fotos. **(Fig. 7)**
- Si desea comprobar si hay película cargada en su cámara, mire a través de la ventanilla de comprobación de la película.

COMO SUJETAR LA CÁMARA (Fig. 8)

- Use siempre ambas manos para mantener estable la cámara.
- Cuando vaya a hacer fotos verticales, asegúrese de que el flash queda siempre hacia arriba.
- Tenga cuidado de no colocar los dedos sobre el objetivo, el flash o el sensor de enfoque automático (AF).

FOTOGRAFIA CON FLASH AUTOMATICO

1. Si se encuentra en un lugar con poca luz y fuera necesaria luz adicional, el flash incorporado se disparará automáticamente.
- Alcance del flash (con película de 100 ISO), entre 1 y 3,7 metros.
2. Cuando el flash se haya recargado totalmente, se iluminará un chivato luminoso, que avisa que la cámara está lista para disparar. **(Fig. 9)**
- Cuando el flash se haya recargado totalmente, el chivato luminoso se apagará unos 45 segundos después. Si vuelve a presionar el disparador hasta la mitad, el chivato luminoso se encenderá de nuevo para recordarle que el flash está cargado y la cámara lista para disparar.
- Cuando se dispara el flash, éste tardará unos ocho segundos en recargarse totalmente.

REDUCCION DE OJOS ROJOS

Esta cámara está diseñada para que la función de ojos rojos se active automáticamente. Esta hace posible que se reduzca el efecto de los ojos rojos que se produce cuando se retrata a personas con flash. Con esta cámara, resulta muy fácil para cualquiera hacer retratos con flash. Presione el disparador suavemente hasta la mitad, manteniéndolo durante al menos un segundo para activar el diodo ojos rojos y luego presione a fondo el disparador para hacer la foto.

COMO HACER FOTOS

Abra la tapa del objetivo deslizando el interruptor de corriente en la dirección de la flecha. **(Fig.10)**

- La tapa del objetivo está interconectada con el mecanismo de seguridad de la cámara. La

cámara sólo se puede disparar cuando la tapa del objetivo esté completamente abierta. Apunte y encuadre el motivo a través del visor (Fig. 11) y luego presione el disparador suavemente para hacer la foto.

REBOBINADO DE LA PELICULA

1. Una vez que se ha expuesto toda la película, o si desea rebobinarla antes de llegar al final, presione el botón de rebobinado de la película en la dirección de la flecha. La película se rebobinará automáticamente. (Fig. 12)
 2. Cuando la película se haya rebobinado completamente, se para y aparece ¡Si en la ventanilla del contador de exposiciones. (Fig. 13)
- Tenga cuidado de no tocar la superficie interna del objetivo con los dedos o con la punta de la película.

ENFOQUE AUTOMATICO (AF)

1. Sitúe el recuadro autofoco ubicado en el centro del visor sobre el motivo que desee fotografiar. (Fig.11)
 2. Presione el disparador hasta la mitad.
 3. Presione suavemente el disparador hasta el fondo para hacer la foto. La película avanzará automáticamente tan pronto como se dispare el obturador.
- Asegúrese de que el motivo está a una distancia de la cámara superior a 1 metro.
 - Tenga cuidado de no tapar accidentalmente las ventanillas del sensor autofoco situadas en la parte delantera de la cámara, ya que entonces no enfocará correctamente.
 - Mantenga limpias las ventanillas del sensor autofoco para garantizar un enfoque correcto. Si se ensuciaran, deberá limpiarlas con un paño seco y suave.

Impresión de la fecha y la hora (sólo el modelo QUARTZDATE)

1. Presione el botón MODE ① para elegir el modo deseado.
 - 1 Sin información
 - 2 Mes/día/año
 - 3 Día/mes/año
 - 4 Año/mes/día
 - 5 Día/hora/minuto

Corrección de los datos

1. Presione el botón MODE ① para seleccionar el modo.
2. Presione el botón SELECT ② hasta que comiencen a parpadear los datos que quiera cambiar. Presione el botón SET ③ para cambiarlos.
3. Presione el botón MODE ① de nuevo para acabar de corregir los datos.

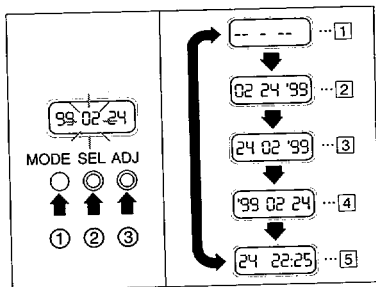

COMO CUIDAR SU CAMARA

Si cuida y maneja su cámara con cuidado, disfrutará mucho haciendo fotos, así como con su excelente y elegante diseño.

Las siguientes acciones podrían dar lugar a averías importantes:

1. Si se deja caer o se golpea la cámara, podrían producirse numerosas averías. **(Fig. 14)**

2. Si se moja o se deja caer la cámara en el agua.

Esta cámara no está diseñada a prueba del agua, sobre todo si se sumerge en agua salada. Deberá protegerla de las salpicaduras del agua del mar, así como de la lluvia o de cualquier otra salpicadura. Si se mojara su cámara, por favor, séquela rápidamente y llévela a un servicio técnico oficial para su revisión. **(Fig. 15)**

3. Temperatura y humedad. Deberá evitar someter su cámara a temperaturas extremadamente

altas o bajas, así como a la humedad, ya que las pilas no funcionarán correctamente en condiciones extremas de temperatura. Las temperaturas extremas y la humedad alta pueden producir daños por corrosión en su cámara. **(Fig. 16)**

4. El mecanismo de obturación y las partes móviles de esta cámara pueden resultar dañados por la suciedad así como por la arena, por lo que la cámara deberá ser limpiada con regularidad para que funcione correctamente. **(Fig. 17)**

5. Cuando vaya a montar la cámara sobre un trípode, compruebe que la rosca para el trípode ajusta en el mismo. Por favor, tenga en cuenta que si el tornillo del trípode es demasiado largo podría perforar y estropear la cámara.

6. Por favor, no desmonte nunca la cámara, ya que contiene circuitos de alto voltaje. **(Fig. 18)**

GARANTIA

Todas las cámaras Pentax adquiridas a través de los canales de distribución fotográfica genuinos están garantizadas contra los defectos de los materiales o de fabricación durante un período de doce meses desde la fecha de compra. El servicio de reparación será realizado, y las piezas cambiadas, sin coste alguno para el propietario de la cámara dentro del mencionado período, siempre que el equipo no muestre señales de golpes, daños causados por arena o por líquidos, maltrato, manipulación inadecuada, corrosión de las pilas o química, uso contra las instrucciones de uso o modificaciones realizadas por un servicio técnico no autorizado. El fabricante o sus representantes autorizados no será considerados responsables de ninguna reparación o alteraciones, excepto aquellas expresamente autorizadas por escrito y no podrá ser motivo de reclamaciones por retrasos o perjuicios por la imposibilidad de uso o por

cualquier otro perjuicio o daños consecuentes, tanto si ha sido originado por materiales defectuosos, por defectos de fabricación u otros; se acuerda expresamente que toda la responsabilidad del fabricante o sus representantes bajo cualquier tipo de garantía, tanto de forma expresa como tácita, queda estrictamente limitada a la sustitución de los componentes, tal como se ha indicado más arriba. No se realizará ninguna recompensa por reparaciones realizadas por servicios técnicos no autorizados por Pentax.

Procedimiento a seguir durante el período de garantía de 12 meses

Cualquier cámara Pentax que muestre defectos durante los 12 meses de la garantía deberá ser devuelta a la tienda donde haya sido adquirida o al fabricante. Si no existiera un representante del fabricante en su país de residencia, envíe el equipo

al fabricante a portes pagados. En este caso, podría tardar mucho tiempo la devolución del equipo, debido a procedimientos aduaneros complejos. Si el equipo está cubierto por la garantía, la reparación y la sustitución de las piezas de repuesto serán sin cargo, siendo la cámara devuelta una vez que se haya terminado la reparación. Si el equipo no estuviera cubierto por la garantía, la reparación se facturará según las tarifas habituales del fabricante o de sus representantes. Los gastos de envío serán a cuenta del propietario. Si la cámara hubiese sido adquirida en un país diferente al país donde se desea que se repare en garantía, podrían cargarse los gastos normales de manipulación y servicio por los representantes del fabricante en dicho país. En cualquier caso, si la cámara es devuelta al fabricante los trabajos necesarios se harán sin cargo según la garantía y el procedimiento arriba descritos.

En cualquier caso, sin embargo, los gastos de transporte y de aduanas serán a cargo del remitente. Para demostrar la fecha de compra, guarde el recibo o la factura de compra de su equipo durante al menos un año.

Antes de enviar su equipo al servicio técnico oficial, asegúrese de que lo envía a un representante autorizado del fabricante o a los servicios técnicos autorizados por el mismo, salvo que lo envíe directamente al fabricante. Siempre solicite un presupuesto de reparación y una vez recibido y aceptado, dé instrucciones al servicio técnico para proceder a la reparación.

Las garantías establecidas localmente por algunos representantes de Pentax pueden sustituir a esta garantía. Por ello, le recomendamos que revise con atención la tarjeta de garantía en el momento de la compra o que entre en contacto con el distribuidor PENTAX en su país para una información más detallada o para recibir una copia de la garantía.

ESPECIFICACIONES

Tipo:	cámara motorizada de 35 mm con flash automático
Película:	película perforada de 35 mm, formato 24 x 36 mm
Objetivo:	objetivo de 28 mm f/5,0, de 3 elementos en 3 grupos
Enfoque:	sistema automático activo con bloqueo de enfoque
Gama de enfoque:	desde 0,8 m a infinito (normal)
Obturador:	velocidad de obturación de 1/100 seg
Ajuste de la abertura:	f/5,0
Sensibilidad de la película:	100/200 ISO y 400 ISO
Visor:	aumentos: 0,63x; cobertura del campo: 80%
Flash:	flash automático incorporado; tiempo de recarga: aprox. 8 seg
Avance y rebobinado de la película:	avance automático y rebobinado motorizado
Reducción de ojos rojos:	diodo luminoso que se ilumina justo antes de que se dispare el obturador
Contador de exposiciones:	progresivo; se ajusta automáticamente a "S" cuando se abre el respaldo de la cámara
Fuente de energía:	2 pilas alcalinas o de manganeso tamaño AA. (No se pueden usar pilas Ni-Cd.)
Dimensiones:	110 (largo) x 67,4 (alto) x 43,5 (grosor) mm
Peso:	152 gramos

* El diseño y las especificaciones están sujetos a cambios sin previo aviso.

INDICE

NOMI DELLE PARTI OPERATIVE	47
MONTAGGIO DELLA CINGHIA	48
INSERIMENTO DELLE BATTERIE	48
IMPOSTAZIONE DELLA SENSIBILITA' DEL FILM	49
CARICAMENTO DEL FILM	49
IMPUGNATURA DELLA FOTOCAMERA	49
FOTOGRAFIA CON FLASH AUTOMATICO	50
RIDUZIONE DELL'EFFETTO OCCHI ROSSI	50
RIPRESA	50
RIAVVOLGIMENTO DEL FILM	51
RIPRESA CON AUTOFOCUS	51
Stampa di data ed ora	52
CURA DELLA FOTOCAMERA	53
GARANZIA	54
DATI TECNICI	56

Prima di utilizzare la fotocamera, leggete
attentamente queste istruzioni.

47

NOMI DELLE PARTI OPERATIVE

- 1 Finestrella del contafotogrammi
- 2 Pulsante di scatto
- 3 Attacco cinghia
- 4 Fotosensore
- 5 Finestrella grande del mirino
- 6 Obiettivo/Copriobiettivo
- 7 Interruttore principale (copriobiettivo)
- 8 Flash incorporato
- 9 LED riduzione occhi rossi
- 10 Leva di sblocco del dorso
- 11 Forcella di riavvolgimento
- 12 Spia pronto lampo
- 13 Oculare del mirino
- 14 Alloggiamento del caricatore
- 15 Alberino di riavvolgimento
- 16 Dorso
- 17 Finestrella di ispezione del caricatore
- 18 Copri-vano batterie
- 19 Pulsante di riavvolgimento
- 20 Guide del film
- 21 Attacco per treppiede
- 22 Sensore dell'autofocus

MONTAGGIO DELLA CINGHIA (Fig. 1)

1. Infilate l'occhiello della cinghia dentro l'attacco della cinghia.
2. Infilate l'altra estremità della cinghia nell'occhiello e fissate la cinghia all'attacco.

INSERIMENTO DELLE BATTERIE

1. Aprite il copri-vano batterie spingendolo in direzione della freccia. **(Fig. 2)**
2. Inserite due batterie tipo AA. Controllate che i simboli (+) e (-) sulle batterie siano allineati alle polarità indicate all'interno del vano batterie.
3. Chiudete il copri-vano batterie premendolo finché non scatta in posizione.

Note:

- Non utilizzate batterie al nichel-cadmio.
- Se le batterie sono inserite in modo errato, la fotocamera non funziona. Accertatevi che le batterie siano inserite come illustrato in **Fig. 3**.
- Togliete le batterie AA dalla fotocamera se prevedete di non utilizzarla per un lungo periodo.
- Non tentate di rompere o ricaricare le batterie; non gettate le batterie nel fuoco.
- Tenete le batterie fuori dalla portata dei bambini.

IMPOSTAZIONE DELLA SENSIBILITA' DEL FILM (Fig. 4)

1. Questa fotocamera è progettata per essere utilizzata con film con codice DX ISO 100-400.
2. La fotocamera imposta automaticamente la sensibilità corretta leggendo i codici nero-argento sul caricatore.

CARICAMENTO DEL FILM

1. Premete la leva di sblocco del dorso verso il basso per aprire il dorso. **(Fig. 5)**
2. Inserite il caricatore nel relativo alloggiamento e tirate la coda del film quanto basta per superare l'apposito segno. **(Fig. 6)**
3. Accertatevi che la pellicola sia inserita correttamente nelle guide e ben tesa.
4. Premete il dorso in modo che la leva di sblocco del dorso ritorni nella posizione

originale. Premete 2-3 volte il pulsante di scatto per far avanzare il film finché non appare "1" nella finestrella del contafotogrammi. A questo punto la fotocamera è pronta all'uso. **(Fig. 7)**

- La presenza del film all'interno della fotocamera può essere controllata attraverso la finestrella di ispezione del caricatore.

IMPUGNATURA DELLA FOTOCAMERA (Fig. 8)

- Impugnate sempre la fotocamera con entrambe le mani.
- Quando utilizzate la fotocamera in verticale, tenete sempre il flash in alto.
- Prestate attenzione a non posizionare le dita su obiettivo, il flash, o la finestrella di messa a fuoco.

FOTOGRAFIA CON FLASH AUTOMATICO

1. Il flash incorporato scatta automaticamente in caso di scarsa luminosità.
 - Campo di azione del flash raccomandato (ISO 100): 1,0-3,7 m circa.
2. Quando il flash è completamente carico, si accende la spia di pronto lampo. **(Fig. 9)**
 - Se il flash è completamente carico, la spia di pronto lampo si spegne dopo 45 secondi circa. Premete il pulsante di scatto per scattare la fotografia. Premendo il pulsante di scatto a metà corsa, la spia si riaccende ad indicazione che il flash è pronto.
 - Dopo lo scatto, per la ricarica completa del flash occorrono circa 8 secondi.

RIDUZIONE DELL'EFFETTO OCCHI ROSSI

Questa fotocamera è progettata per attivare automaticamente la funzione di riduzione del cosiddetto effetto occhi rossi, che riduce al minimo questo fenomeno che si verifica talvolta nei primi piani con il flash. Questa funzione permette anche ai fotografi non esperti di scattare primi piani di buona qualità. Premete dolcemente il pulsante di scatto a metà corsa e tenetelo premuto per almeno un secondo per attivare il LED occhi rossi, quindi premete a fondo il pulsante per scattare la fotografia.

RIPRESA

Aprire il copriobiettivo facendo scorrere il pulsante principale in direzione della freccia. **(Fig. 10)**

- Il copriobiettivo è collegato al meccanismo di

scatto della fotocamera. La fotocamera può essere utilizzata solamente quando il copriobiettivo è completamente aperto. Puntate la fotocamera ed inquadrare il soggetto attraverso il mirino, quindi premete dolcemente il pulsante di scatto per scattare la fotografia.

RIAVVOLGIMENTO DEL FILM

1. Se il film è terminato oppure desiderate riavvolgerlo prima che sia terminato, premete il pulsante di riavvolgimento in direzione della freccia. Il film si riavvolge automaticamente. (Fig. 12)
 2. Al termine del riavvolgimento, il film si ferma automaticamente ed appare "S" nella finestrella del contaframe. (Fig. 13)
- Prestate attenzione a non toccare le superfici interne dell'obiettivo con le dita oppure con il bordo del film.

RIPRESA CON AUTOFOCUS

1. Inquadrare il soggetto desiderato nel riquadro autofocus al centro del mirino. (Fig. 11)
 2. Premete a metà corsa il pulsante di scatto.
 3. Premete dolcemente il pulsante di scatto per scattare la fotografia. Il film avanza automaticamente non appena viene rilasciato il pulsante di scatto.
- Accertatevi che il soggetto si trovi ad una distanza minima di 1 m dalla fotocamera.
 - Prestate attenzione a non coprire accidentalmente le finestrelle del sensore dell'autofocus sul lato anteriore della fotocamera, altrimenti la messa a fuoco non sarà corretta.
 - Per una corretta messa a fuoco, tenete sempre pulite le finestrelle del sensore dell'autofocus. Nel caso in cui siano sporche, pulitele con un panno morbido.

Stampa di data ed ora (Solamente modello QUARTZ DATE)

1. Premete il pulsante MODE ① per selezionare il modo desiderato.
1 Nessuna data 2 Mese/giorno/anno
3 Giorno/mese/anno 4 Anno/mese/giorno
5 Giorno/ora/minuto

Correzione della data

1. Premete il pulsante MODE ① per selezionare il modo desiderato.
2. Premete il pulsante SELECT ② finché non inizia a lampeggiare la data desiderata. Premete il pulsante SET ③ per correggerla.
3. Dopo aver corretto la data, premete nuovamente il pulsante MODE ①.

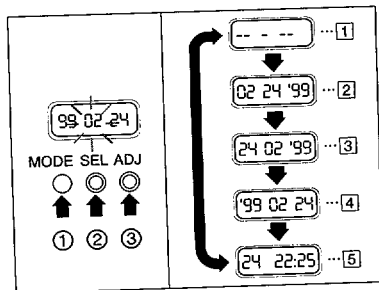

CURA DELLA FOTOCAMERA

La vostra fotocamera è uno strumento di precisione ed una macchina sofisticata, progettata per la massima affidabilità e durata. Attenendovi alle istruzioni di uso e manutenzione resterete soddisfatti dell'eccellenza e del design elegante della vostra fotocamera.

La maggior parte dei danni alla fotocamera può esser dovuta alle seguenti cause:

1. Caduta e/o urto della fotocamera, che può danneggiarsi in diversi modi. **(Fig. 14)**
2. Caduta o immersione in acqua. La fotocamera non è impermeabile. La fotocamera deve essere protetta da spruzzi di acqua salata in spiaggia o di qualsiasi altro liquido nonché dalla pioggia. Nel caso in cui la fotocamera si sia bagnata, asciugatela immediatamente con un panno e consegnatela ad un centro di assistenza autorizzato per i necessari controlli. **(Fig. 15)**

3. Temperatura ed umidità. Evitate di esporre la fotocamera a condizioni di temperatura oppure umidità particolarmente basse o elevate poiché le batterie non funzionano correttamente in condizioni di temperatura estreme. Temperature ed umidità estreme possono provocare fenomeni di ossidazione della fotocamera. **(Fig. 16)**
4. Il meccanismo di scatto e le parti mobili della fotocamera possono danneggiarsi nel caso in cui siano esposti a sabbia o sporcizia; pulite frequentemente la fotocamera per garantirne il corretto funzionamento. **(Fig. 17)**
5. In caso di montaggio su treppiede, controllate che la vite di fissaggio del treppiede sia inserita correttamente. Prestate attenzione poiché una vite del treppiede troppo lunga può forare e danneggiare la fotocamera.
6. Non tentate mai di smontare la fotocamera poiché i circuiti in essa contenuti sono ad alta tensione. **(Fig. 18)**

GARANZIA

Tutte le fotocamere Pentax sono garantite, dal fabbricante o dai suoi distributori autorizzati, da difetti di fabbrica o di materiale per il periodo di dodici mesi dalla data dell'acquisto. Entro i termini della garanzia le eventuali parti difettose verranno sostituite o riparate senza spese, sempreché la fotocamera non mostri evidenti segni di urti, sabbia o liquidi all'interno, non sia stata manomessa, alterata oppure utilizzata in modo diverso da quanto indicato nelle istruzioni. Il fabbricante oppure i distributori autorizzati non saranno responsabili per qualsiasi riparazione o modifica eccetto per quelle fatte con il loro consenso scritto, e non rispondono per danni da ritardi o altri danni indiretti e consequenziali di qualsiasi natura, siano essi causati da materiale o fabbricazione difettosi od altro; è anche espressamente chiaro che la responsabilità del

fabbricante o dei suoi distributori in dipendenza di tutte le garanzie sia espresse che sottintese si limita strettamente alla sostituzione o riparazione delle parti come sopra descritto. In nessun caso saranno rimborsate riparazioni effettuate da centri di assistenza non autorizzati Pentax.

Procedura durante i 12 mesi di garanzia

Qualsiasi fotocamera Pentax che risulti difettosa durante i 12 mesi di garanzia deve essere rinviata al rivenditore presso il quale è stato acquistata oppure al fabbricante. Se non esiste un distributore del fabbricante nel Vostro Paese, inviate la fotocamera direttamente al fabbricante in porto franco. In tal caso sarà necessario parecchio tempo prima di riaverla a causa delle complicate procedure doganali richieste. Se la fotocamera è in garanzia, la riparazione sarà

effettuata con sostituzione delle parti senza addebito e questa verrà restituita non appena eseguito il lavoro. Se la fotocamera è fuori garanzia, le spese normali del fabbricante o del distributore verranno addebitate. Le spese di spedizione sono a carico del proprietario. Se la fotocamera è stata acquistata fuori dal Paese dove desiderate ripararla anche nel periodo di garanzia, le spese normali possono esserVi addebitate dal distributore locale. Ciò nondimeno, la fotocamera inviata al fabbricante sarà riparata gratuitamente durante il periodo di garanzia.

In ogni caso, le spese di spedizione e doganali sono a carico del mittente. Per provare la data d'acquisto del prodotto quando richiesto, conservate lo scontrino fiscale o la fattura dell'attrezzatura per almeno un anno. Prima di spedire l'apparecchio in, accertatevi che sia un

distributore locale o un centro di assistenza autorizzato, a meno che non la inviate direttamente al fabbricante. Richiedete sempre un preventivo delle spese di riparazione e date istruzioni al centro di assistenza di procedere solamente dopo aver preso visione di esso. In alcuni Paesi, le garanzie locali disponibili presso i distributori Pentax possono sostituire la presente garanzia. Per questo motivo, si raccomanda di controllare il certificato di garanzia fornito all'atto dell'acquisto del prodotto o di rivolgersi al proprio distributore Pentax per ricevere ulteriori informazioni ed una copia della garanzia.

DATI TECNICI

Tipo:	Fotocamera 35mm motorizzata con flash automatico.
Film:	Film 35mm con caricatore perforato, formato 24mm x 36mm
Obiettivo:	Obiettivo 28mm f/5,0, 3 elementi in 3 gruppi.
Messa a fuoco:	Sistema di messa a fuoco attiva automatica con blocco della messa a fuoco.
Campo di messa a fuoco:	0,8 m - infinito (normale)
Otturatore:	Velocità di otturazione 1/100 sec.
Apertura:	f/5,0
Indice di sensibilità del film:	ISO 100/200 e 400
Mirino:	Ingrandimento: 0,63X, Campo inquadrato: 80%
Flash:	Tipo incorporato; Tempo di ricarica: circa 8 sec. FLASH AUTOMATICO
Avanzamento e riavvolgimento film:	Avanzamento automatico e riavvolgimento motorizzato.
Riduzione occhi rossi:	Accensione del LED prima dello scatto.
Contafotogrammi:	Additivo, azzeramento automatico su "S", all'apertura del dorso della fotocamera.
Alimentazione:	2 batterie AA alcaline oppure al manganese. (Non è consentito utilizzare batterie al Ni-Cd).
Dimensioni:	110 (L) x 67,4 (A) x 43,5 (P) mm
Peso:	152 g

* Design e dati tecnici soggetti a modifiche senza preavviso.

ÍNDICE

NOME DAS PEÇAS	57
COLOCAÇÃO DA CORREIA	58
INSTALAÇÃO DAS PILHAS	58
AJUSTAMENTO DA VELOCIDADE DO FILME	59
CARREGAMENTO DO FILME	59
COMO SEGURAR NA MÁQUINA	59
FOTOGRAFIA COM FLASH AUTOMÁTICO	60
REDUÇÃO DO EFEITO DE OLHOS VERMELHOS	60
COMO TIRAR FOTOGRAFIAS	60
REBOBINAGEM DO FILME	61
FOTOGRAFIA COM FOCAGEM AUTOMÁTICA	61
Impressão da data e da hora	62
MANUTENÇÃO DA MÁQUINA	63
GARANTIA	64
ESPECIFICAÇÕES	66

Antes de usar a sua máquina fotográfica, por favor leia cuidadosamente estas instruções.

57

NOME DAS PEÇAS

- 1 Janela do contador de imagens
- 2 Botão de disparo do obturador
- 3 Suporte para a correia
- 4 Sensor da fotografia
- 5 Janela grande do visor
- 6 Tampa da objectiva
- 7 Interruptor principal (tampa da objectiva)
- 8 Flash incorporado
- 9 LED de redução do efeito de olhos vermelhos
- 10 Fecho da tampa posterior
- 11 Carreto de enrolamento do filme
- 12 Monitor de máquina pronta
- 13 Ocular do visor
- 14 Câmara do filme
- 15 Eixo de rebobinar o filme
- 16 Tampa posterior
- 17 Janela de verificação do filme
- 18 Tampa do compartimento da pilha
- 19 Botão de rebobinar o filme
- 20 Guias para o filme
- 21 Sapata para tripé
- 22 Sensor de focagem automática

COLOCAÇÃO DA CORREIA (Fig.1)

1. Introduza o laço na extremidade da correia por baixo do suporte.
2. Introduza a outra extremidade da correia no laço e prenda a correia ao suporte.

INSTALAÇÃO DAS PILHAS

1. Abra a tampa do compartimento das pilhas no sentido indicado pela seta, puxando-a para fora (Fig. 2).
2. Introduza as duas pilhas de tamanho AA, verificando sempre que os sinais (+) e (-) na pilha ficam de acordo com a informação da polaridade no interior do compartimento das pilhas.
3. Feche a tampa do compartimento das pilhas, empurrando-a até prender.

Notas:

- Não utilize pilhas de níquel-cádmio.
- Com as pilhas instaladas incorrectamente, a máquina não funcionará. Verifique que as pilhas se encontram instaladas como se indica na Fig. 3.
- Retire as pilhas AA da máquina se esta ficar parada durante muito tempo seguido.
- Nunca tente abrir ou recarregar as pilhas nem as lance para o fogo.
- Guarde as baterias fora do alcance das crianças.

AJUSTAMENTO DA VELOCIDADE DO FILME (Fig. 4)

1. Esta máquina fotográfica está construída para usar filmes com o código DX com valor ISO de 100 a 400.
2. A sua máquina fotográfica ajusta automaticamente a velocidade correcta do filme ao ler as marcas pretas e prateadas nas cassetes do filme.

CARREGAMENTO DO FILME

1. Empurre a tampa posterior para baixo para a abrir (Fig. 5).
2. Carregue o filme na câmara destinada a esse fim e puxe uma quantidade suficiente de filme para passar por cima da marca de início do filme (Fig. 6).
3. Verifique que o filme fica colocado entre as guias, bem assente e plano.
4. Empurre a tampa posterior para fechar de forma

a que o fecho regresse à sua posição original. Prima o botão de disparo 2 a 3 vezes para avançar o filme até aparecer "1" na janela do contador de imagens. A máquina está agora pronta para fotografar (Fig. 7).

- A janela de verificação do filme confirma se a sua máquina tem filme ou não.

COMO SEGURAR NA MÁQUINA (Fig. 8)

- Use sempre as duas mãos para segurar a sua máquina fotográfica.
- Ao segurar a máquina na vertical, faça-o de forma a que o flash fique sempre na parte de cima.
- Tenha o cuidado de não colocar os seus dedos sobre a objectiva, sobre o flash ou sobre a janela de focagem.

FOTOGRAFIA COM FLASH AUTOMÁTICO

1. Se para a fotografia for necessária luz adicional, o flash incorporado é automaticamente activado.
- Distâncias recomendadas para o disparo (ISO 100): 1,0 m até cerca de 3,7 m (3,9 ft – 12 ft).
2. Logo que o flash se encontre recarregado, a luz do monitor de estado pronto acende (Fig. 9).
- Logo que o flash esteja totalmente carregado, o monitor de estado pronto é desligado durante cerca de 45 segundos. Seguidamente, prima o botão de disparo para tirar uma fotografia com flash. O monitor de estado pronto acende de novo para indicar que o flash está pronto quando se prime o botão de disparo até meio do seu curso.
- Após o disparo do flash, o período de carga é de 8 segundos, aproximadamente.

REDUÇÃO DO EFEITO DE OLHOS VERMELHOS

Esta máquina foi concebida de forma a activar automaticamente o efeito de redução de olhos vermelhos, o que permite minimizar o efeito de olhos vermelhos que por vezes se verifica ao tirar fotografias de retrato com flash. Agora, é fácil para qualquer pessoa fotografar com qualidade. Prima o botão de disparo do obturador suavemente até meio do seu curso e mantenha-o nessa posição pelo menos durante um segundo para ligar o LED de olhos vermelhos; seguidamente, prima a fundo para tirar a fotografia.

COMO TIRAR FOTOGRAFIAS

Abra a protecção da objectiva, rodando para isso o interruptor de corrente no sentido da seta (Fig. 10).

- A protecção da objectiva está acoplada ao mecanismo de segurança da máquina fotográfica. Só é possível disparar a máquina depois da

protecção da objectiva se encontrar completamente aberta.

Aponte e faça a composição dos objectos através do visor e, seguidamente, prima suavemente o botão de disparo para tirar uma fotografia.

REBOBINAGEM DO FILME

1. Depois do filme ter chegado ao fim, ou se quiser rebobinar o filme antes deste ter chegado ao fim, empurre o botão de rebobinagem do filme no sentido da seta. O filme rebobinará automaticamente. **(Fig. 12)**
2. Depois do filme ter sido rebobinado completamente e na janela do contador de imagens surgir "S", o filme pára automaticamente. **(Fig. 13)**
- Tenha o cuidado de não tocar com os seus dedos na superfície interior da objectiva nem nas margens do filme.

FOTOGRAFIA COM FOCAGEM AUTOMÁTICA

1. Coloque o objecto que pretende fotografar no enquadramento de focagem automática no centro do visor **(Fig. 11)**.
 2. Prima o botão de disparo até meio do curso.
 3. Prima suavemente o botão de disparo a fundo para tirar a fotografia. O filme avançará automaticamente logo que o obturador tenha sido disparado.
- Verifique que o objecto se situa pelo menos a 1 m (3,3 ft) de distância da máquina.
 - Tenha o cuidado de não tapar acidentalmente as janelas do sensor automático na frente da máquina para que a focagem não seja incorrecta.
 - Mantenha limpas as janelas do sensor de focagem automática para garantir uma focagem rigorosa. Se estiverem sujas, devem ser limpas com um pano macio.

Impressão da data e da hora (apenas no modelo QUARTZ DATE)

1. Prima o botão MODE ① a fim de escolher o modo pretendido.

- | | |
|-------------------|---------------|
| 1 Sem data | 2 Mês/dia/ano |
| 3 Dia/mês/ano | 4 Ano/mês/dia |
| 5 Dia/hora/minuto | |

Correcção da data

1. Prima o botão MODE ① para escolher o modo.
2. Mantenha premido o botão SELECT ② até que o valor que pretende corrigir comece a piscar. Prima o botão SET ③ para o corrigir.
3. Prima o botão MODE ① mais uma vez para terminar a correcção da data.

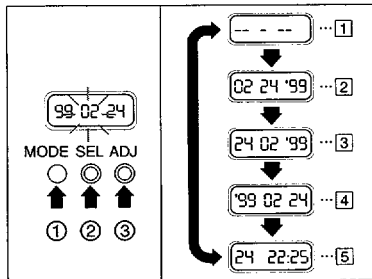

MANUTENÇÃO DA MÁQUINA

A sua máquina fotográfica é um instrumento de precisão e uma máquina sofisticada, desenhada e construída para um serviço fiável e de longa duração. Se for bem tratada e manuseada correctamente, dar-lhe-á muita satisfação pelo seu excelente e elegante desenho.

As faltas de cuidado seguintes podem causar danos graves:

1. Deixar cair ou bater com a máquina pode causar vários danos. **(Fig. 14)**
2. Deixar a máquina cair na água ou danos de água. A sua máquina não é impermeável à água, principalmente se ficar dentro de água salgada. Tem de ser protegida de ventos salgados, de maresia na praia e de todo o tipo de salpicos de água e da chuva. Se a sua máquina se molhar, deve limpá-la cuidadosamente de imediato e mandar verificá-la num centro de assistência técnica **(Fig. 15)**.

3. Temperatura e humidade. Evite submeter a sua máquina fotográfica a temperaturas extremas (elevadas ou baixas) e a muita humidade porque as pilhas não funcionarão correctamente em condições extremas de temperatura. Temperaturas e humidade extremas podem danificar seriamente a sua máquina devido à formação de ferrugem **(Fig. 16)**.
4. O mecanismo do obturador e componentes móveis desta máquina podem sofrer danos pela entrada de sujidades ou areia, pelo que a máquina deve ser limpa periodicamente para ser mantida em condições perfeitas de funcionamento **(Fig. 17)**.
5. Ao montar a sua máquina num tripé, verifique se o parafuso deste é próprio para a máquina. Não se esqueça de que um parafuso muito comprido pode furar e danificar a máquina.
6. Por favor, nunca tente desmontar a máquina porque o circuito eléctrico que a equipa é de tensão elevada **(Fig. 18)**.

GARANTIA

Todas as máquinas Pentax adquiridas através dos canais legais de distribuição têm garantia por doze meses, a contar da data de compra, contra defeitos de mão-de-obra ou material. A reparação e substituição de peças defeituosas ser-lhe-á prestada gratuitamente dentro deste período, desde que o equipamento não mostre sinais de choque, danos provocados por areia ou líquidos, utilização incorrecta, modificação, corrosão pelas pilhas ou por produtos químicos, utilização sem respeito pelas instruções de operação ou modificação efectuada por serviços técnicos não autorizados. O fabricante ou o seu representante oficial não se responsabilizam por quaisquer modificações ou alterações excepto aquelas feitas com o seu consentimento escrito e não se responsabilizam por danos causados por demoras, privação de uso ou outros danos indirectos ou em sua consequência,

quer devidos a defeitos de material, quer devidos a defeito de fabrico, ficando expressamente acordado que a responsabilidade do fabricante ou dos seus representantes ao abrigo de todas e quaisquer garantias, quer expressas, quer implícitas, se limitam estritamente à substituição de peças, conforme aqui estabelecido. Não serão efectuados quaisquer reembolsos de reparações realizadas por serviços técnicos não autorizados pela Pentax.

Procedimento durante os 12 meses de garantia

Qualquer equipamento Pentax que avarie durante o período de 12 meses de garantia deverá ser devolvido ao revendedor onde o comprou, ou ao fabricante. Se no seu país não houver representante do fabricante, deve enviar o equipamento ao fabricante, com portes pré-pagos. Neste caso, haverá uma demora considerável até que o equipamento lhe seja devolvido devido aos necessários e complicados processos

alfandegários. Se o equipamento estiver coberto pela garantia, as reparações serão realizadas e as peças serão substituídas gratuitamente e o equipamento será devolvido depois do trabalho estar pronto. Se o equipamento não se encontrar coberto pela garantia, serão cobradas as taxas aplicáveis pelo fabricante ou pelo seu representante. As despesas de envio são por conta do proprietário. Se a sua Pentax foi comprada fora do país onde pretende que ela seja reparada durante o período de garantia, poderão ser cobradas taxas de manuseamento e assistência técnica pelo representante do fabricante nesse país. No entanto, se a sua Pentax for enviada ao fabricante, será reparada gratuitamente ao abrigo desta garantia. Em qualquer caso, as despesas de envio e de desalfandegamento são por conta do remetente. Para poder comprovar a data da compra sempre que necessário, deve guardar pelo menos durante

um ano a factura respeitante à compra do seu equipamento. Antes de enviar o seu equipamento para reparação, verifique que o está a enviar aos representantes autorizados do fabricante ou a oficinas devidamente autorizadas, a não ser que o envie directamente ao fabricante. Peça sempre um orçamento do custo da reparação e só dê autorização à oficina de reparação para proceder à reparação depois de ter aprovado o orçamento recebido.

As garantias locais dos distribuidores da Pentax em alguns países poderão sobrepor-se aos termos desta garantia. Portanto, recomendamos que releia o cartão de garantia fornecido com o seu equipamento no momento da compra, ou que contacte o distribuidor da PENTAX no seu país para mais informações e para receber uma cópia da garantia.

ESPECIFICAÇÕES

Tipo:	Máquina fotográfica motorizada de 35 mm com flash automático.
Filme:	Filme perfurado de 35 mm do formato 24 x 36 mm.
Objectiva:	28 mm f/5,0, 3 elementos em 3 grupos.
Focagem:	Sistema de focagem automática activa com fixação da focagem.
Gama de focagem:	0,8 m a infinito (normal).
Obturador:	Velocidade de 1/100 seg.
Abertura do diafragma:	f/5,0.
Índice da velocidade do filme:	- ISO 100/200 e 400.
Visor:	Aumento de 0,63X, Cobertura de campo: 80 %
Flash:	Incorporado, com tempo de reciclagem de aprox. 8 segundos. AUTO FLASH.
Avanço e rebobinagem do filme:	- Avanço automático e rebobinagem motorizada.
Redução do efeito de olhos vermelhos:	- A lâmpada LED acende antes do obturador ser disparado.
Contador de fotografias:	- Do tipo crescente, com restabelecimento automático em "S" quando a tampa posterior da máquina é aberta.
Alimentação:	- 2 pilhas AA alcalinas ou de manganésio. (Não podem ser usadas pilhas de Ni-Cd).
Dimensões:	- 110 (compr.) x 67,4 (alt.) x 43,5 (larg.) mm
Peso:	- 152 g

* Desenho e especificações sujeitos a alteração sem pré-aviso.

INHOUD

DE VERSCHILLENDE ONDERDELEN	67
DE RIEM VASTMAKEN	68
DE BATTERIJEN PLAATSEN	68
DE FILMGEVOELIGHEID INSTELLEN	69
DE FILM INLEGGEN	69
DE CAMERA VASTHOUDEN	69
FOTOGRAFEREN MET DE AUTOMATISCHE FLITSER	70
RODE-OGEN REDUCTIE	70
OPNAMEN MAKEN	70
DE FILM TERUGSPOELEN	71
AUTOFOCUS-OPNAMEN	71
Datum-en tijdgegevens afdrukken	72
ONDERHOUD VAN DE CAMERA	73
GARANTIEBEPALINGEN	74
TECHNISCHE GEGEVENS	76

Lees deze handleiding aandachtig door
voordat u uw camera in gebruik neemt.

67

DE VERSCHILLENDE ONDERDELEN

- 1 Beeldteller
- 2 Ontspanknop
- 3 Riemoogje
- 4 Fotosensor
- 5 Groot zoekervenster
- 6 Objectiefkapje/objectief
- 7 Knop voor aan/uitzetten (objectiefkapje)
- 8 Ingebouwde flitser
- 9 LED voor rode-ogenreductie
- 10 Vergrendeling achterwand
- 11 Filmtransportspoel
- 12 Flitsgereed-indicatie
- 13 Zoekeroculair
- 14 Filmcompartiment
- 15 Filmterugspoelas
- 16 Achterwand
- 17 Filmcontrolevenster
- 18 Deksel batterijcompartiment
- 19 Filmterugspoelknop
- 20 Filmgeleiders
- 21 Statiefaansluiting
- 22 Autofocussensor

DE RIEM VASTMAKEN (afb. 1)

1. Plaats het lusje aan het uiteinde van de riem onder het riemoogje.
2. Haal het andere uiteinde van de riem door het oogje en maak de riem vast aan het oogje.

DE BATTERIJEN PLAATSEN

1. Open het deksel van het batterijcompartiment in de richting van de pijl door het naar buiten te trekken. (afb. 2)
2. Plaats twee AA-formaat batterijen, Zorg dat (+) en (-) op de batterijen overeenkomen met de poolaanduidingen in het batterijcompartiment.
3. Sluit het deksel van het batterijcompartiment door erop te drukken tot het vastklikt.

Opmerkingen:

- Gebruik geen nikkel-cadmium batterijen.
- Als de batterijen onjuist geplaatst zijn, werkt de camera niet. Zorg ervoor dat de batterijen zijn geplaatst zoals aangegeven in **afb. 3**.
- Verwijder de AA-batterijen uit de camera als u deze voor langere tijd niet denkt te gebruiken.
- Probeer nooit de batterijen open te maken, opnieuw op te laden of in het vuur te gooien.
- Houd de batterijen buiten bereik van kinderen.

DE FILMGEVOELIGHEID INSTELLEN (afb. 4)

1. Deze camera is geschikt voor DX-gecodeerde film met een ISO-gevoeligheid van 100 tot en met 400.
2. De camera stelt automatisch de juiste filmgevoeligheid in door de zwart-zilveren patronen op de filmcassettes te lezen.

DE FILM INLEGGEN

1. Duw de vergrendeling van de achterwand omhoog om deze te openen. (afb. 5)
2. Plaats de filmcassette in het filmcompartiment en trek de aanloopstrook slechts tot aan het filmaanloopteken uit de cassette. (afb. 6)
3. Zorg dat de film binnen de filmgeleiders blijft en strak ligt.
4. Druk de achterwand aan, zodat de vergrendeling van de achterwand weer op zijn

oorspronkelijke positie komt. Druk 2-3 keer op de ontspanknop om de film te transporteren tot "1" verschijnt in het beeldtellervenster. U kunt nu opnamen maken met de camera.

(afb. 7)

- Of er een film in uw camera zit, kunt u controleren in het filmcontrolevenster.

DE CAMERA VASTHOUDEN (afb. 8)

- Houd de camera altijd stevig vast met beide handen.
- Als u de camera verticaal houdt, zorg dan altijd dat de flitser zich bovenaan bevindt.
- Raak nooit met uw vingers het objectief, het flitsvenster en het scherpstelvenster aan.

FOTOGRAFEREN MET DE AUTOMATISCHE FLITSER

1. Als er aanvullend licht nodig is, wordt de ingebouwde flitser automatisch geactiveerd.
 - Aanbevolen bereik voor flitsopnamen (ISO 100) 1,0m-ong. 3,7m.
2. Wanneer de flitser volledig is opgeladen, gaat de flitsgereed-indicatie branden. **(afb. 9)**
 - Wanneer de flitser volledig is opgeladen, gaat de flitsgereed-indicatie na ongeveer 45 sec. uit. Druk vervolgens op de ontspanknop om een flitsopname te maken. Wanneer u de ontspanknop tot halverwege indrukt, licht de flitsgereed-indicatie opnieuw op ten teken dat de flitser gereed is.
 - Wanneer de flitser gebruikt is, duurt het ongeveer 8 seconden om de flitser weer volledig op te laden.

RODE-OGENREDUCTIE

Bij deze camera wordt automatisch de rode-ogenreductie geactiveerd. Daardoor kunt u het lelijke rode-ogeneffect tot een minimum beperken dat zich soms voordoet bij het maken van portretopnamen met de flitser. Voortaan kan iedereen superieure opnamen van mensen maken. Druk de ontspanknop voorzichtig tot halverwege in en houd deze minstens een seconde ingedrukt om de LED voor rode-ogenreductie te activeren; druk de ontspanknop vervolgens helemaal in om de opname te maken.

OPNAMEN MAKEN

Open de objectiefbescherming door de aan/uitknop in de richting van de pijl te schuiven. **(afb. 10)**

- De objectiefbescherming is verbonden met het beveiligingsmechanisme van de camera.

U kunt alleen opnamen maken als de objectiefbescherming volledig open is. Richt op het onderwerp en maak de beeldcompositie in de zoeker; **(afb. 11)** druk daarna de ontspanknop rustig helemaal in om de opname te maken.

DE FILM TERUGSPOELEN

1. Als het einde van de film is bereikt of als u de film al voor het einde wilt terugspoelen, drukt u op de filmterugspoelknop in de richting van de pijl. De film wordt dan automatisch teruggespoeld. **(afb. 12)**
2. Nadat de film volledig is teruggespoeld, stopt deze automatisch en verschijnt "S" in het beeldtellenvenster. **(afb. 13)**
- Raak nooit de inwendige vlakken van het objectief aan met uw vingers of de rand van de film.

AUTOFOCUS-OPNAMEN

1. Plaats het onderwerp binnen het autofocuskader midden in de zoeker. **(afb. 11)**
 2. Druk de ontspanknop tot halverwege in.
 3. Druk de ontspanknop rustig helemaal in om de opname te maken. De film wordt automatisch getransporteerd zodra de ontspanknop wordt losgelaten.
- Zorg dat het onderwerp zich op minstens 1m van de camera bevindt.
 - Bedek niet per ongeluk de autofocussensor voorop de camera, aangezien hierdoor niet correct zou worden scherpgesteld.
 - Houd de autofocussensor schoon om zeker te zijn van een optimale scherpstelling. Is de sensor vuil, veeg deze dan schoon met een zacht doekje.

Datum- en tijdgegevens afdrukken (alleen QUARTZ DATE-uitvoering)

1. Druk op de MODE-knop ① om de gewenste modus te kiezen.
 - 1 Geen gegevens
 - 2 Maand/dag/jaar
 - 3 Dag/maand/jaar
 - 4 Jaar/maand/dag
 - 5 Dag/uur/minuut

De gegevens corrigeren

1. Druk op de MODE-knop ① om de gewenste modus te kiezen.
2. Druk op de SELECT-knop ② tot de gegevens die u wilt corrigeren beginnen te knipperen. Druk op de SET-knop ③ om de correctie uit te voeren.
3. Druk nogmaals op de MODE-knop ① om de correctie van de gegevens af te sluiten.

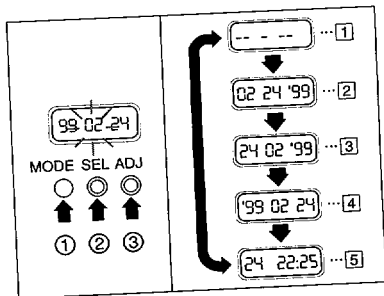

ONDERHOUD VAN DE CAMERA

Uw camera is een precisie-instrument en een geavanceerd toestel, dat is ontworpen en gemaakt om u betrouwbaar en lange tijd van dienst te zijn. Als u voor de omgang met en het onderhoud van deze camera de aangewezen procedures volgt, kunt u zeer veel plezier hebben van dit uitstekende en elegant ontwerp.

De volgende onvoorzichtige handelingen kunnen belangrijke schade veroorzaken:

1. De camera laten vallen of ergens tegen aan stoten. Hierdoor kan de camera op vele manieren beschadigd raken. **(afb. 14)**
2. In het water laten vallen, waterschade. Uw camera is niet waterdicht, vooral niet bij onderdompeling in zout water. De camera moet worden beschermd tegen zoute wind of spatwater op het strand, elke andere vorm van spatwater en regen. Mocht de camera nat worden, veeg deze dan onmiddellijk droog en

laat hem nakijken bij een erkend service center. **(afb. 15)**

3. Temperatuur en luchtvochtigheid. Stel de camera niet bloot aan een extreem hoge of lage temperatuur en luchtvochtigheid, aangezien de batterijen bij extreme temperaturen niet correct functioneren. Door extreme temperaturen en luchtvochtigheid kan uw camera ernstige schade oplopen of gaan roesten. **(afb. 16)**
4. Het sluitmechanisme en de bewegende delen van deze camera kunnen beschadigd raken door vuil en zand. De camera dient dus regelmatig te worden schoongemaakt om een correcte werking te garanderen. **(afb. 17)**
5. Controleer bij bevestiging van de camera op een statief of de statiefschroef wel past. Een te lange statiefschroef kan de camera binnendringen en zo schade veroorzaken.
6. Probeer de camera nooit uit elkaar te halen, aangezien het circuit van deze camera onder hoge spanning staat. **(afb. 18)**

GARANTIEBEPALINGEN

Alle Pentax-camera's die via de erkende kanalen door de officiële importeur zijn ingevoerd en via de erkende handel gekocht worden, zijn tegen materiaal- en/of fabricagefouten gegarandeerd voor een tijdsduur van 12 maanden na aankoopdatum. Tijdens die periode worden onderhoud en reparaties kosteloos uitgevoerd, op voorwaarde dat de apparatuur niet beschadigd is door vallen of stoten, ruwe behandeling, inwerking van zand of vloeistoffen, corrosie van batterijen of door chemische inwerking, gebruik in strijd met de bedieningsvoorschriften, of wijzigingen aangebracht door een niet-erkende reparateur. De fabrikant of zijn officiële vertegenwoordiger is niet aansprakelijk voor enige reparatie of verandering waarvoor geen schriftelijke toestemming is verleend en aanvaardt geen aansprakelijkheid voor schade als gevolg van vertraging en gederfd gebruik voortvloeiend uit indirecte schade van welke aard dan ook, of deze nu veroorzaakt wordt

door ondeugdelijk materiaal, slecht vakmanschap of enige andere oorzaak. Uitdrukkelijk wordt gesteld dat de verantwoordelijkheid van de fabrikant of zijn officiële vertegenwoordiger onder alle omstandigheden beperkt blijft tot het vervangen van onderdelen als hierboven beschreven. Kosten voortvloeiend uit reparaties die niet door het Pentax Service Centrum zijn uitgevoerd, worden niet vergoed.

Handelwijze tijdens de garantieperiode

Een Pentax-camera die defect raakt gedurende de garantieperiode van 12 maanden, moet worden geretourneerd aan de handelaar waar het toestel is gekocht, of aan de fabrikant. Als in uw land geen vertegenwoordiger van de fabrikant gevestigd is, zendt u de camera naar de fabriek met een internationale antwoordcoupon voor de kosten van de retourzending. In dit geval zal het vrij lang duren

voordat de camera aan u kan worden geretourneerd, als gevolg van de ingewikkelde douaneformaliteiten die in Japan nodig zijn bij het im- en exporteren van fotografische apparatuur. Wanneer de garantie op het apparaat nog van kracht is, zal de reparatie kosteloos worden uitgevoerd, en zullen de onderdelen gratis worden vervangen, waarna het apparaat aan u wordt teruggezonden. Indien de garantie verlopen is, wordt het normale reparatietarief in rekening gebracht. De verzendkosten worden gedragen door de eigenaar. Indien uw Pentax gekocht is in een ander land dan waarin u de reparatie wilt laten verrichten, worden de normale kosten in rekening gebracht door de officiële importeur van de fabriek in dat land. Indien u uw Pentax in dat geval aan de fabriek terugzendt, wordt de reparatie uitgevoerd volgens de garantiebepalingen. De verzend- en inklaringskosten zijn echter altijd voor rekening van de eigenaar.

75

Teneinde de aankoopdatum - indien nodig - te kunnen bewijzen, gelieve u het garantiebewijs en de aankoopnota van uw camera gedurende ten minste Eén jaar te bewaren. Voordat u uw camera voor reparatie opstuurt, dient u zich ervan te overtuigen dat u de zending inderdaad heeft geadresseerd aan de officiële importeur of een erkende reparatiewerkplaats van de fabrikant - tenzij u de zending direct aan de fabriek stuurt. Vraag altijd eerst een prijsopgave. Pas nadat u zich hiermee akkoord hebt verklaard, geeft u het servicecentrum toestemming de reparatie uit te voeren.

De plaatselijke garantiebepalingen van Pentax-distributeurs in sommige landen kunnen afwijken van deze garantiebepalingen. Wij adviseren u daarom kennis te nemen van de garantiekaart die u hebt ontvangen bij uw produkt ten tijde van de aankoop, of contact op te nemen met de Pentax-distributeur in uw land voor meer informatie en voor een kopie van de garantiebepalingen.

TECHNISCHE GEGEVENS

Type:	35mm gemotoriseerde camera met automatische flitser.
Film:	35mm kleinbeeldfilm, formaat 24mm x 36mm
Objectief:	28mm f/5,0 objectief, 3 elementen in 3 groepen.
Scherpstelling:	Actief automatisch scherpstelsysteem met scherpstelvergrendeling.
Scherpstelbereik:	0,8m tot oneindig (normale opnamen)
Sluiter:	Sluiterijd 1/100 sec
Diafragma-instelling:	f/5,0
Filmgevoeligheidsindex:	ISO 100/200 en 400
Zoeker:	Vergroting: 0,63X Beeldveld: 80%
Flitser:	Ingebouwde flitser, Oplaadtijd: ongeveer 8 sec. AUTOMATISCHE FLITSER
Filmtransport en terugspoelen:	Automatisch transport en power-terugspoelfunctie.
Rode-ogenreductie:	LED licht op voordat opname wordt gemaakt.
Beeldteller:	Optellend, automatisch terugzetten op "S" bij opening van achterwand van camera.
Voedingsbron:	2 AA alkaline- of mangaanbatterijen. (Ni-Cd batterijen zijn ongeschikt.)
Afmetingen:	110 x 67,4 x 43,5 mm (l x h x b)
Gewicht:	152 gram

* Ontwerp en specificaties kunnen zonder voorafgaande kennisgeving worden gewijzigd.

Het CE-keurmerk garandeert dat dit product voldoet aan de eisen van de EU-richtlijn voor veiligheid.

СОДЕРЖАНИЕ

НАЗВАНИЕ ЧАСТЕЙ ФОТОАППАРАТА	77
ПРИКРЕПЛЕНИЕ РЕМЕШКА	78
УСТАНОВКА ЭЛЕМЕНТОВ ПИТАНИЯ	78
УСТАНОВКА ЧУВСТВИТЕЛЬНОСТИ ПЛЕНКИ	79
ЗАРЯДКА ПЛЕНКИ	79
КАК ДЕРЖАТЬ ФОТОКАМЕРУ	79
ФОТОГРАФИРОВАНИЕ СО ВСПЫШКОЙ	80
УМЕНЬШЕНИЕ ЭФФЕКТА "КРАСНЫХ ГЛАЗ"	80
СЪЕМКА	80
ОБРАТНАЯ ПЕРЕМОТКА ПЛЕНКИ	81
АВТОФОКУСНАЯ СЪЕМКА	81
ФУНКЦИЯ ДАТИРОВАНИЯ	82
РЕКОМЕНДАЦИИ ПО УХОДУ ЗА ФОТОКАМЕРОЙ	83
ГАРАНТИЙНАЯ ПОЛИТИКА	84
ТЕХНИЧЕСКИЕ ХАРАКТЕРИСТИКИ	86

Внимательно прочитайте инструкцию перед тем, как приступить к съемке данной фотокамерой.

77

НАЗВАНИЕ ЧАСТЕЙ ФОТОАППАРАТА

- 1 Окно счетчика кадров
- 2 Кнопка спуска
- 3 Проушина для крепления ремешка
- 4 Датчик освещенности
- 5 Большое окно видоискателя
- 6 Крышка объектива/объектив
- 7 Основной выключатель (крышка объектива)
- 8 Встроенная вспышка
- 9 Лампочка режима уменьшения эффекта "красных глаз"
- 10 Защелка задней крышки
- 11 Принимающая катушка
- 12 Индикатор готовности вспышки
- 13 Окуляр видоискателя
- 14 Отсек для пленки
- 15 Ось перемотки
- 16 Задняя крышка
- 17 Окно проверки типа пленки
- 18 Крышка батарейного отсека
- 19 Кнопка перемотки пленки
- 20 Направляющие пленки
- 21 Резьба для крепления штатива
- 22 Окно сенсора автофокуса

ПРИКРЕПЛЕНИЕ РЕМЕШКА (Рис.1)

1. Проденьте петлю на конце ремешка в проушину.
2. Проденьте ремешок сквозь петлю и затяните получившийся узел.

УСТАНОВКА ЭЛЕМЕНТОВ ПИТАНИЯ

1. Откройте крышку батарейного отсека, сдвинув ее в направлении стрелки.
(Рис.2)
2. Вставьте два элемента питания типа АА в соответствии с маркировкой полярности внутри батарейного отсека.
3. Закройте крышку отсека, нажав на нее до щелчка.

Примечания:

- Не используйте никель-кадмиевые элементы питания.
- Если элементы питания установлены неправильно, камера не будет работать. Проверьте правильность их установки по **Рис.3**
- Не забудьте вынуть батарейки из отсека, если Вы не собираетесь пользоваться фотокамерой длительное время.
- Не разбирайте элементы питания и не бросайте в огонь. Не пытайтесь их перезарядить.
- Храните элементы питания в месте, недоступном для детей.

УСТАНОВКА ЧУВСТВИТЕЛЬНОСТИ ПЛЕНКИ (Рис.4)

1. Эта камера предназначена для использования DX-кодированных пленок в диапазоне ISO 100-400.
2. Камера автоматически установит необходимую выдержку, считав DX-код с кассеты с пленкой.

ЗАРЯДКА ПЛЕНКИ

1. Откройте заднюю крышку, нажав на защелку. (Рис.5)
2. Установите кассету с пленкой в отсек для пленки. Вытяните кончик пленки и выровняйте его по метке. (Рис.6)
3. Убедитесь, что пленка лежит ровно, вдоль направляющих.
4. Закройте заднюю крышку фотокамеры. При этом защелка должна вернуться в

исходное положение. Нажмите 2-3 раза на кнопку спуска. Пленка продвинется, и в окне счетчика кадров появится цифра "1". Фотокамера готова к работе. (Рис.7)

- Окно проверки типа пленки подтвердит наличие пленки в камере.

КАК ДЕРЖАТЬ ФОТОКАМЕРУ (Рис.8)

- Всегда держите камеру двумя руками.
- При вертикальном положении фотокамеры следите за тем, чтобы вспышка находилась сверху.
- При съемке убедитесь, что Ваши пальцы или волосы не закрывают объектив, вспышку или датчики.

ФОТОГРАФИРОВАНИЕ СО ВСПЫШКОЙ

1. Встроенная вспышка автоматически срабатывает, когда необходимо дополнительное освещение.
- Эффективная дальность действия вспышки составляет 1-3.7м для пленки ISO 100.
2. В момент полной перезарядки вспышки загорается индикатор готовности вспышки. **(Рис.9)**
- Если вспышка полностью заряжена, индикатор готовности вспышки погаснет примерно через 45 секунд. После этого Вы можете сделать снимок со вспышкой. Индикатор готовности загорится вновь при половинном нажатии кнопки спуска.
- После срабатывания вспышки её перезарядка занимает примерно 8 секунд.

УМЕНЬШЕНИЕ ЭФФЕКТА “КРАСНЫХ ГЛАЗ”

В данной фотокамере режим уменьшения эффекта “красных глаз” включается автоматически. Это позволяет свести к минимуму данный нежелательный эффект при портретной съемке со вспышкой. Таким образом, теперь каждый сможет делать превосходные портретные снимки. Плавно нажмите наполовину кнопку спуска и подождите примерно 1 секунду, пока не загорится лампочка уменьшения эффекта “красных глаз”. Затем нажмите на спусковую кнопку до конца.

СЪЕМКА

Откройте защитную шторку объектива, сдвинув основной выключатель в направлении стрелки. **(Рис. 10)**

- Закрытая шторка объектива

предохраняет фотокамеру от случайного срабатывания затвора. Вы можете сделать снимок только при открытой шторке объектива.

Наблюдая в видоискатель, **(Рис. 11)** наведите фотокамеру на объект съемки и плавно нажмите на спусковую кнопку.

ОБРАТНАЯ ПЕРЕМОТКА ПЛЕНКИ

1. Если пленка закончилась или Вы просто хотите её смотать, нажмите на кнопку обратной перемотки в направлении стрелки. **(Рис. 12)**
 2. После окончания перемотки пленки в окне счетчика пленки появится буква " S ". **(Рис. 13)**
- Не касайтесь пальцами или кромкой пленки внутренней стороны объектива.

АВТОФОКУСНАЯ СЪЕМКА

1. Поместите объект съемки в рамку автофокуса в центре видоискателя. **(Рис. 11)**
 2. Нажмите наполовину спусковую кнопку.
 3. Плавно нажмите на кнопку спуска до конца. Затвор сработает, и пленка передвинется на один кадр вперед.
- Убедитесь, что расстояние от фотокамеры до объекта съемки не менее 1 м.
 - Не закрывайте окна сенсора автофокуса, так как это может привести к неправильной фокусировке.
 - Следите за чистотой поверхности окон сенсора автофокуса. В случае необходимости осторожно протрите их мягкой тканью.

Функция датирования (доступна только в модели QUARTZ DATE)

1. Нажмите кнопку выбора режима MODE ①, чтобы выбрать необходимый режим впечатывания даты и времени.
1 Отмена режима 2 Месяц/день/год
3 День/месяц/год 4 Год/месяц/день
5 День/час/минута

Корректировка показаний даты и времени

1. Нажмите кнопку MODE ① и выберите требуемый режим.
2. Нажимайте кнопку выбора SELECT ② до тех пор, пока не замигают необходимые цифры. Затем нажмите кнопку установки SET ③.
3. Снова нажмите кнопку выбора режимов MODE ①.

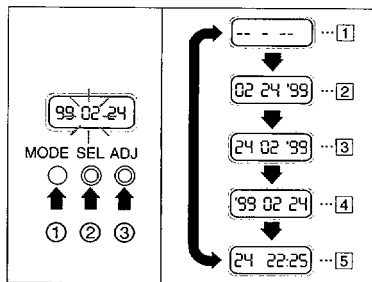

РЕКОМЕНДАЦИИ ПО УХОДУ ЗА ФОТОКАМЕРОЙ

Ваш фотоаппарат – высокоточный инструмент, предназначенный для продолжительного использования. Вы будете удовлетворены качеством работы и элегантным дизайном этой фотокамеры при условии правильной её эксплуатации.

1. Не роняйте фотокамеру и избегайте ударов. **(Рис.14)**
2. Не допускайте попадания влаги внутрь фотокамеры, так как она не является водонепроницаемой. Особенно вредно попадание соленой воды. При съемке на пляже оберегайте камеру от песка и брызг. Если вода всё же попала на Вашу фотокамеру, протрите её насухо и обратитесь в сервис-центр для её диагностики. **(Рис.15)**

3. Не оставляйте фотокамеру в условиях повышенной (пониженной) температурой и влажностью. В этих условиях работа элементов питания может нарушиться, а также возможны повреждения самой фотокамеры. **(Рис.16)**
4. Оберегайте фотокамеру от вибрации при её перевозке на машине, мотоцикле, катере и т.п. Используйте при этом мягкие прокладки. **(Рис.17)**
5. Переносите камеру в чехле во избежание попадания пыли, грязи, песка и мелких насекомых на оптические элементы и внутрь фотокамеры, так как это может явиться причиной неполадок в работе фотокамеры. Неисправности такого рода не являются основанием для гарантийного обслуживания.
6. Электрические контакты внутри

фотокамеры находятся под высоким напряжением. Не пытайтесь самостоятельно разбирать фотокамеру.

(Рис.18)

ГАРАНТИЙНАЯ ПОЛИТИКА

Продукция Pentax, купленная через розничную торговую сеть, обеспечивается гарантией в течение 12 месяцев с момента покупки. Данная гарантия распространяется только на дефекты и поломки, произошедшие по вине завода изготовителя. Претензии рассматриваются при предъявлении гарантийного талона в заполненном виде (за исключением разделов, касающихся фамилии, имени, отчества и адреса потребителя). В случае обнаружения недостатков в приобретенном товаре потребитель вправе предъявить

требования, перечень и порядок предъявления которых установлен статьей 18 Закона Российской Федерации "О защите прав потребителей". В гарантийном талоне в обязательном порядке должны быть указаны дата продажи, модель и серийный номер изделия, печать или штамп продавца. Разделы "Фамилия, имя, отчество покупателя" и "Страна продажи" заполняются самим покупателем по его желанию и/или в случае необходимости обращения в зарубежный сервисный центр (см. раздел "Международная гарантия Pentax").

Осуществляйте ремонт и обслуживание аппаратуры только в сервисных центрах, имеющих сертификат производителя аппаратуры PENTAX - Asahi Optical Co.

Помните, что несоблюдение мер предосторожности, условий хранения и ухода за аппаратурой, а также правил эксплуатации, изложенных в гарантийном талоне и в данной инструкции, является основанием для отказа в удовлетворении претензий по качеству товара.

ТЕХНИЧЕСКИЕ ХАРАКТЕРИСТИКИ

Тип:	35мм автоматическая фотокамера с автовспышкой.
Плёнка:	35мм перфорированная плёнка в кассетах формата 24мм x 36мм.
Объектив:	28мм f/5.0 (3 элемента в 3 группах).
Фокусировка:	Активная автоматическая фокусирующая система с возможностью блокировки фокуса.
Диапазон фокусировки:	от 0,8м до бесконечности.
Выдержка:	1/100 сек.
Диафрагма:	f/5.0.
Чувствительность плёнки:	ISO 100/200 и 400.
Видоискатель:	Увеличение - 0.63X. Угол обзора - 80%.
Вспышка:	Встроенная автоматическая вспышка, время перезаряда около 8 сек.
Перемотка плёнки:	Автоматическая установка первого кадра и скоростная обратная перемотка.
Уменьшение эффекта "красных глаз":	Эффект "красных глаз" уменьшается за счет предварительного срабатывания специальной лампочки перед спуском затвора.
Счетчик кадров:	Аддитивный, автоматически устанавливается в положение "S" при открывании задней крышки.
Источник питания:	2 щелочных или марганцевых элемента питания типа AA. (Ni-Cd батарейки использовать нельзя!)
Габариты:	110 мм x 67.4 мм x 43.5 мм.
Вес:	152г

* Технические характеристики изделия могут меняться без дополнительного уведомления со стороны производителя.

SPIS TREŚĆ

ELEMENTY BUDOWY I OBSŁUGI	87
DOŁĄCZANIE PASKA	88
WKŁADANIE BATERII	88
WPROWADZANIE CZUŁOŚĆ FILMU	89
WKŁADANIE FILMU	89
TRZYMANIE APARATU	89
AUTOMATYCZNY BŁYSK	90
REDUKCJA CZERWONYCH OCZU	90
FOTOGRAFOWANIE	90
PRZEWIJANIE FILMU	91
AUTOMATYKA OSTROŚCI	91
Datowanie zdjęć	92
WSKAZÓWKI EKSPLOATACYJNE	93
WARUNKI ŚWIADCZENIA GWARANCJI	94
DANE TECHNICZNE	96

Przeczytaj uważnie instrukcję, zanim zaczniesz fotografować.

87

ELEMENTY BUDOWY I OBSŁUGI

- 1 Licznik zdjęć
- 2 Przycisk wyzwalania migawki
- 3 Zaczep paska
- 4 Czujnik światła
- 5 Okienko celownika
- 6 Pokrywka obiektywu i obiektyw
- 7 Wyłącznik zasilania (pokrywka)
- 8 Wbudowana lampa błyskowa
- 9 Lampka redukcji efektu czerwonych oczu
- 10 Zatrask tylnej ścianki
- 11 Szpulka nawijająca film
- 12 Wskaźnik gotowości
- 13 Okular celownika
- 14 Komora filmu
- 15 Walek przewijania filmu
- 16 Tylina ścianka
- 17 Okienko kontrolne filmu
- 18 Pokrywka baterii
- 19 Przycisk przewijania filmu
- 20 Prowadnice filmu
- 21 Gwint do statywu
- 22 Okienko automatyki ostrości

DOŁĄCZANIE PASKA (Rys.1)

1. Przeciągnij pętelkę na końcu paska przez zaczep.
2. Przelóż drugi koniec paska przez pętelkę wystającą z zaczepu i zaciągnij pasek.

WKŁADANIE BATERII

1. Wyciągnij pokrywkę baterii w kierunku pokazanym strzałką. **(Rys.2)**
2. Włóż dwie baterie rozmiaru R6 (AA) tak, aby ich bieguny, oznaczone (+) i (-), były ułożone zgodnie ze znakami (+) i (-) w aparacie.
3. Zasuń pokrywkę baterii, aż się zatrzaśnie.

Uwagi:

- Nie używaj baterii niklowo-kadmowych (ładowalnych).
- Jeżeli baterie będą włożone nieprawidłowo, to aparat nie będzie działał. Zwracaj uwagę, aby wkładać baterie zgodnie z oznaczeniami - patrz **Rys.3**.
- Jeżeli aparat nie będzie używany przez dłuższy czas, to wyjmij z niego baterie.
- Nie rozmontowuj baterii, nie staraj się ich ładować ani nie wrzucaj do ognia.
- Przechowuj baterie w miejscu niedostępnym dla dzieci.

WPROWADZANIE CZUŁOŚĆ FILMU (Rys.4)

1. Aparat wymaga filmu o czułościach ISO 100 do ISO 400. z kodem DX.
2. Aparat automatycznie odczytuje czułość filmu z czarno-srebrnych nalepek na kasecie.

WKŁADANIE FILMU

1. Przesuń suwak zatrzasku tylnej ścianki w dół i otwórz tylną ściankę. **(Rys.5)**
 2. Włóż do aparatu kasetę z filmem i wyciągnij z niej tyle filmu, aby jego koniec sięgał do znacznika. **(Rys.6)**
 3. Ułóż film płasko pomiędzy prowadnicami.
 4. Zamknij tylną ściankę i dociśnij ją, aż się zatrzaśnie. Naciśnij przycisk wyzwolenia migawki 2-3 razy, aż na liczniku zdjęć pojawi się "1". Aparat jest gotów do zdjęć. **(Rys.7)**
- Okienko kontrolne na tylnej ściance pozwala

sprawdzić, czy w aparacie jest film.

TRZYMANIE APARATU (Rys.8)

- Trzymaj aparat nieruchomo, obiema rękoma.
- Jeżeli fotografujesz trzymając aparat pionowo, to lampa błyskowa powinna być u góry.
- Nie zasłaniaj palcami ani włosami obiektywu, lampy błyskowej i okienek na przedniej ścianie aparatu, bo zdjęcie będzie nieudane.

AUTOMATYCZNY BŁYSK

1. Jeżeli oświetlenie jest zbyt słabe, to aparat automatycznie włączy lampę błyskową.
 - Przy filmie o czułości ISO 100 błysk jest skuteczny na odległość od 1 m do 3,7 m.
2. Wskaźnik gotowości zapala się, gdy lampa jest gotowa do błysku. **(Rys.9)**
 - Wskaźnik gotowości lampy gaśnie po ok. 45 sekundach, ale zdjęcie będzie wykonane z błyskiem. Jeżeli chcesz się upewnić, że lampa jest gotowa do błysku, to lekko naciśnij przycisk wyzwalania migawki. Wskaźnik gotowości ponownie zapali się.
 - Przy świeżych bateriach lampa błyskowa ładuje się w czasie ok. 8 sekund.

REDUKCJA CZERWONYCH OCZU

Aparat ma lampkę, której zadaniem jest zmniejszenie efektu czerwonych oczu. Efekt ten występuje często przy zdjęciach portretowych, wykonanych z błyskiem. Wykonując zdjęcie najpierw lekko naciśnij przycisk wyzwalania migawki. Włącza się lampka na przedniej ścianie aparatu. Przytrzymaj przycisk wyzwalania przez 1 sekundę lub nieco dłużej, aby lampka świeciła, po czym dociśnij przycisk wyzwalania do końca, aby wykonać zdjęcie.

FOTOGRAFOWANIE

Przesuń wyłącznik zasilania w kierunku pokazanym strzałką. Równocześnie odstania się obiektyw. **(Rys.10)**

- Jeżeli pokrywka obiektywu nie będzie odsunięta całkowicie, to nie będzie można wykonać zdjęcia.

Uchwycić w celowniku osobę, scenę lub obiekt, który chcesz sfotografować, po czym łagodnie dociśnij do końca przycisk wyzwalania migawki. Aparat wyzwoli migawkę i naświetli klatkę filmu.

PRZEWIJANIE FILMU

1. Jeżeli film skończył się lub gdy chcesz przewinąć go przed końcem, to naciśnij przycisk przewijania filmu w kierunku pokazanym strzałką. Film zaczyna przewijać się z powrotem do kasety. **(Rys.12)**
2. Po przewinięciu filmu napęd zatrzymuje się, a na liczniku zdjęć pojawia się "S". **(Rys.13)**
- Manipulując filmem lub kasetą zwracaj uwagę, aby niczym nie dotknąć wewnętrznej soczewki obiektywu.

AUTOMATYKA OSTROŚĆ

1. Uchwycić fotografowany obiekt tak, aby leżała na nim ramka pokazująca pole ustawiania ostrości (ramka w środku celownika).
(Rys.11)
2. Lekko naciśnij przycisk wyzwalania migawki.
3. Po krótkiej chwili łagodnie dociśnij przycisk wyzwalania do końca. Po wyzwoleniu migawki aparat przesuwają film do następnego zdjęcia.
 - Aparat nie ustawi ostrości, gdy fotografowany obiekt jest bliżej niż 1 metr.
 - Pamiętaj, aby niczym nie zasłaniać okienka automatyki ostrości na przedniej ściance, bo ustawienie ostrości będzie złe.
 - Okienko automatyki musi być czyste, bo inaczej ostrość będzie ustawiana nieprawidłowo. W razie potrzeby przetrzyj je czystą, miękką szmatką.

Datowanie zdjęć (tylko model QUARTZ DATE)

1. Naciśnij przycisk MODE ①, aby wybrać format.

- ① bez datowania ② miesiąc/dzień/rok
③ dzień/miesiąc/rok ④ rok/miesiąc/dzień
⑤ dzień/godzina/minuta

Regulacja datownika

1. Naciskaj MODE ①, aby wybrać format.
2. Naciskaj SELECT ②, aż zacznie migotać element daty/czasu, który chcesz zmienić. Naciskaj SET ③, aby ustawić wartość migoczącego elementu.
3. Ponownie naciśnij MODE ①, aby zakończyć regulację datownika.

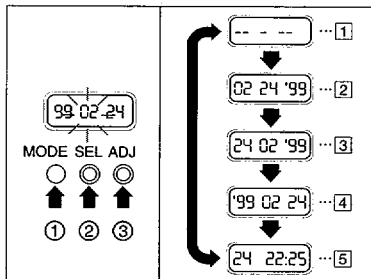

WSKAZÓWKI EKSPLOATACYJNE

Aparat jest precyzyjnym przyrządem, zaprojektowanym i wykonanym dla długiego i niezawodnego działania, jeżeli tylko będziesz obchodzić się z nim właściwie.

1. Nie upuść aparatu i nie narażaj go na uderzenia i wstrząsy. **(Rys.14)**
2. Chroni aparat przed zamoczeniem. Aparat nie jest wodoszczelny. Szczególnie szkodzi mu słona woda. Oslaniaj aparat przed bryzgamii wody, zwłaszcza słonej, gdy fotografujesz na plaży. Chroni go również przed deszczem i mgłą. Jeżeli aparat zamoczy się, to niezwłocznie wytrzyj go i zanieś do sprawdzenia w autoryzowanym serwisie. **(Rys.15)**
3. Unikaj bardzo wysokich i niskich temperatur oraz wysokiej wilgotności. Wysoka temperatura i wilgotność sprzyjają korozji, a w bardzo

niskich temperaturach mechanizmy aparatu i baterie mogą działać źle. **(Rys.16)**

4. Ziarenko piasku lub inne zanieczyszczenia mogą zablokować migawkę lub zakłócić działanie innych mechanizmów aparatu. Dobrze jest co pewien czas oczyścić aparat lub oddać go do czyszczenia w serwisie technicznym. **(Rys.17)**
5. Upewnij się, że śruba statywu nie jest zbyt długa, bo zbyt głębokie nakręcenie aparatu na śrubę statywu uszkodzi go.
6. Nigdy nie próbuj rozmontowywać aparatu. Znajdują się w nim elementy pracujące pod napięciem. Narazisz się na porażenie prądem. **(Rys.18)**

WARUNKI ŚWIADCZENIA GWARANCJI

Wszystkie aparaty Pentax, zakupione poprzez autoryzowane w dobrej wierze kanały dystrybucyjne, mają 12-miesięczną gwarancję, która obejmuje wady materiału lub wykonania. W tym okresie świadczenie usług serwisowych i wymiany części jest nieodpłatne, pod warunkiem, że sprzęt nie nosi śladów uderzeń, działania piasku lub cieczy, nieprawidłowego użytkowania, podmiany części, korozji chemicznej i od wycieku baterii, operowania aparatem niezgodnego z instrukcją obsługi oraz modyfikowania go przez nieautoryzowany serwis. Producent lub jego autoryzowany przedstawiciel nie ponoszą odpowiedzialności za jakiegokolwiek naprawy lub zmiany, z wyjątkiem tych, które zostały wykonane na ich pisemne zlecenie. Nie ponoszą również

odpowiedzialności za szkody wynikłe z opóźnień, niemożności użytkowania sprzętu i inne szkody pośrednie, będące rezultatem wad materiału, wad wykonania czy jakichkolwiek innych wad sprzętu. Jednoznacznie stwierdza się, że producent lub jego autoryzowany przedstawiciel ponoszą odpowiedzialność z tytułu wszelkich gwarancji i rękojmi wyłącznie w zakresie kosztów napraw i wymiany części, przy wyżej wymienionych warunkach. Nie zwraca się kosztów napraw wykonanych w nieautoryzowanych warsztatach.

Procedury stosowane podczas 12-miesięcznej gwarancji

Jakiegokolwiek sprzęt firmy Pentax, który uszkodził się w okresie 12-miesięcznej gwarancji, powinien być dostarczony do sprzedawcy lub do producenta. Jeżeli w danym kraju nie ma przedstawiciela producenta, to sprzęt należy

przesłać do innego kraju, opłacając przesyłkę powrotną. Ze względu na procedury celne czas oczekiwania na zwrot sprzętu po naprawie może być długi. Jeżeli sprzęt jest objęty gwarancją, to usługa serwisowa i części będą nieodpłatne. Jeżeli sprzęt nie podlega gwarancji, to do usługi serwisowej i części zastosowane zostaną standardowe ceny producenta lub jego lokalnego przedstawiciela w miejscu dokonywania naprawy. Po naprawie sprzęt zostanie odesłany. Koszt przesyłki ponosi właściciel sprzętu. Jeżeli sprzęt Pentax został zakupiony w innym kraju, niż kraj, w którym jest dokonywana naprawa gwarancyjna, to lokalny przedstawiciel Pentax-a może zażądać zapłaty za naprawę. Jednak sprzęt dostarczony do producenta będzie zawsze naprawiony bezpłatnie, jeżeli tylko spełnia warunki gwarancji. W każdym

przypadku koszty dostawy i opłaty celne ponosi wysyłający. Przechowuj rachunek lub inny dokument potwierdzający datę zakupu sprzętu przez co najmniej 1 rok. Przed wysłaniem sprzętu do serwisu upewnij się, że jest to serwis autoryzowany przez producenta lub przez przedstawiciela producenta w danym kraju, chyba że wysyłasz sprzęt bezpośrednio do producenta. Zawsze żądaj wyceny kosztów naprawy i dopiero po jej otrzymaniu potwierdzaj lub odwołuj zlecenie wykonania naprawy. Lokalne warunki udzielania gwarancji przez dystrybutorów Pentax w niektórych krajach mogą zastępować ogólne warunki gwarancji tu opisane. Zalecamy zapoznawać się z kartą gwarancyjną przy zakupie sprzętu lub zwracać się przed zakupem sprzętu do lokalnych dystrybutorów PENTAX o podanie ich warunków gwarancji.

DANE TECHNICZNE

Typ:	35mm, z napędem i z automatyczną lampą błyskową.
Film:	35 mm z perforacją boczną, klatka 24 x 36 mm.
Obiektyw:	28mm f/5,0, 3 elementy w 3 grupach.
Ustawianie ostrości:	aktywny system automatyki ostrości z blokowaniem.
Zakres odległości:	0,8m do nieskończoności (tryb normalny).
Szybkość migawki:	1/100 sek.
Ustawienie przysłony:	f/5,0
Czułość filmu:	ISO 100/200 i 400.
Celownik:	powiększenie: 0,63x, pole widzenia: 80%.
Lampa błyskowa:	wbudowana, czas ładowania ok. 8 sek., automatyczna.
Przesuwanie i przewijanie filmu:	automatyczne przesuwanie i przewijanie.
Redukcja czerwonych oczu:	lampa LED, zapalana przed wyzwoleniem migawki.
Licznik zdjęć:	liczy narastająco, pokazuje "S" po przewinięciu filmu i po otwarciu tylnej ścianki.
Zasilanie:	2 baterie alkaliczne lub magnezowe R6 (AA); akumulatorki niklowo-kadmowe nie mogą być używane.
Wymiary:	110 (szer) x 67,4 (wys) x 43,5 (głęb) mm.
Masa:	152 g

* Producent zastrzega sobie prawo zmiany danych technicznych bez uprzedzenia.

TARTALOM

A KAMERA RÉSZEI	97
VÁLLSZÍJ FELERŐSÍTÉSE	98
AZ ELEM BETÖLTÉSE	98
A FILMÉRZÉKENYSÉG BEÁLLÍTÁSA	99
A FILM BETÖLTÉSE	99
A KAMERA TARTÁSA	99
FÉNYKÉPEZÉS AUTOMATA VAKUVAL	100
VÖRÖS SZEM EFFEKTUS CSÖKKENTÉSE	100
FELVÉTELEK KÉSZÍTÉSE	100
A FILM VISSZATEKERÉSE	101
AUTOMATA FÓKUSZ ÜZEMMÓD	101
Dátum és idő megjelenítés	102
A KAMERA HELYES HASZNÁLATA	103
JÓTALLÁS	104
MŰSZAKI LEÍRÁS	106

A kamera használata előtt olvassa el figyelmesen a következő Leírást.

97

A KAMERA RÉSZEI

- 1 Expozíciónapló ablak
- 2 Exponáló gomb
- 3 Befűző nyílás
- 4 Fotó szenzor
- 5 Kereső ablak
- 6 Objektívvédő borító / objektív
- 7 Bekapcsoló gomb / lencsevédő
- 8 Beépített vaku
- 9 Vörös szem csökkentő LED
- 10 Hátlap zár
- 11 Film orsó
- 12 Készletlámpa
- 13 Kereső lencse
- 14 Film kamra
- 15 Film visszatekerő csap
- 16 Hátlap
- 17 Film ellenőrző ablak
- 18 Elemkamra borító
- 19 Film visszatekerő gomb
- 20 Filmvezetők
- 21 Állványtalp
- 22 Autófókusz érzékelő

VÁLLSZÍJ FELERŐSÍTÉSE (1. ábra)

1. Fűzze be a hurkot a szíj végén lévő befűző nyílásba, (nyílásba)
2. A szíj másik végét fűzze keresztül a hurkon és kösse meg a szíjat a befűző nyílásnál.

AZ ELEM BETÖLTÉSE

1. Nyissa ki az elemtartó fedelét úgy, hogy azt a nyíl irányában kifelé húzza. (2. ábra)
2. Helyezzen be két AA elemet, ellenőrizze, hogy a +/- jelzés az elemeken megfelel-e az elemtartóban feltüntetett polaritásnak.
3. Zárja le az elemtartó záró fedelét a fedél lenyomásával, amíg az nem záródik.

Megjegyzések:

- Ne használjon nikkel-kadmium elemeket.
- Helytelenül behelyezett elemekkel a kamera nem működik. Győződjön meg róla, hogy az elem a **3.sz. ábra** szerint lett-e behelyezve.
- Az elemeket távolítsa el a kamerából, ha hosszabb ideig nem fogja a gépet használni.
- Ne próbálja meg felnyitni, újratölteni, vagy tűzbe dobni az elemeket.
- Az elemet tartsa távol gyermekektől.

A FILMÉRZÉKENYSÉG BEÁLLÍTÁSA (4. ábra)

1. A kamera DX kódos filmek használatára készült, melyek érzékenysége ISO 100-tól 400-ig terjed.
2. A kamera automatikusan beállítja a pontos filmérzékenységet a filmkazettákon található fekete és ezüst minták érzékeléséből.

A FILM BETÖLTÉSE

1. Nyitáskor nyomja lefelé a hátlap záró gombját. **(5. ábra)**
2. Tegye a filmkazettát a filmfülkébe és húzzon ki elég filmet, hogy elérjen a filmbefűző jelig. **(6. ábra)**
3. Győződjön meg, hogy a film benne van-e a filmvezetőkben és feszes-e.
4. Csukja le a hátlapot, így a hátlapzáró visszaáll kiinduló helyzetébe. Nyomja meg az

exponáló gombot 2-3-szor míg az expozíció számláló ablakban meg nem jelenik egy "1" es. A kamera ekkor üzemkész.

(7. ábra)

- A film ellenőrző ablakon át meggyőződhet róla, hogy van-e film a kamerdban.

A KAMERA TARTÁSA (8. ábra)

- Mindig két kézzel tartsa a kamerát.
- Állókép készítésénél mindig úgy tartsa a kamerát, hogy a vaku legyen felül.
- Vigyázzon, ne takarja el kezével az objektívet, a vakut és a fókuszérzékelő ablakot.

FÉNYKÉPEZÉS AUTOMATA VAKUVAL

1. Ha az adott világítás megkívánja, a beépített vaku automatikusan üzembe lép.
 - A javasolt távolság vakuzásnál (ISO 100) 1 m és 3.7 m között van.
2. A vaku teljes feltöltődésénél felgyullad a készenléti lámpa. **(9. ábra)**
 - Ha a vaku teljesen feltöltött állapotban van, a készenléti lámpa 45 másodperc után kikapcsol. Ekkor nyomja meg az exponáló gombot a felvétel elkészítéséhez. A készenléti lámpa újra jelez, ha kész a vaku feltöltődése, és félig lenyomja az exponáló gombot.
 - Vaku használatnál a vaku teljes feltöltési ideje 8 másodperc körül van.

VÖRÖS SZEM EFFEKTUS CSÖKKENTÉSE

A kamera tervezése olyan, hogy a gép automatikusan képes csökkenteni a vörös szem hatását. Minimalizálja a vörös szem hatás lehetőségét a vakuval készített portrék esetében. Így bárki könnyen készíthet felvételeket emberekről. Nyomja meg finoman az exponáló gombot és tartsa lenyomva legalább egy másodpercig, hogy bekapcsoljon a vörös szem üzemmód (Red Eye LED), majd a gombot teljesen lenyomva lehet exponálni.

FELVÉTELEK KÉSZÍTÉSE

Nyissa ki az objektívvédőt a bekapcsoló-gomb nyíl irányában történő elcsúsztatásával. **(10. ábra)**

- Az objektívvédő (védőlemez) a kamera védőberendezésével zárható. Exponálni csak

a védőlemez teljesen nyitott állapotában lehet.

Válassza ki, majd komponálja meg a kívánt témát a keresőben, a keresőben **(11. ábra)** Finoman nyomja meg az exponáló gombot a felvétel el-készítéséhez.

A FILM VISSZATEKERÉSE

1. Ha vissza szeretné tekerni a filmet, mikor a film a végére ért, vagy még a tekercs vége előtt, nyomja meg a film-visszatekerő gombot a nyíl irányában. A film automatikusan tekeredik vissza. **(12. ábra)**
2. Miután a film teljesen visszatekeredik és automatikusan megáll, egy "S" jel látható az expozíció-számláló ablakban. **(13. ábra)**
- Vigyázzon, ne érintse meg a lemez belső felszínét az ujjával, vagy a film szélével.

AUTOMATA FÓKUSZ ÜZEMMÓD

1. Állítsa a fényképezni kívánt alanyt az autofókusz keretébe a kereső középpontjában. **(11. ábra)**
 2. Nyomja le félig az exponáló gombot.
 3. Finoman nyomja le az exponáló gombot a felvétel készítéséhez. A film automatikusan továbbítódik, amint az expozíció megtörtént.
- Győződjön meg, hogy az alany legalább 1 m-re van-e a kamerától a kamerától.
 - Vigyázzon, nehogy eltakarja a kamera elején lévő autofókusz érzékelőt, mert így tévesen fog fókuszálni.
 - Tartsa tisztán az autofókusz érzékelő ablakot a pontos fókuszáláshoz. Ha mégis bepiszkolódna, puha törölkendővel törölje tisztára.

Dátum és idő megjelenítés (csak QUARTZ DATE modellnél)

1. Nyomja meg a MODE gombot ① a kívánt üzemmód eléréséhez. A következő lehetőségek közül választhat :
 1. Adat nélkül
 2. Hónap / Nap / Év
 3. Nap / Hónap / Év
 4. Év / Hónap / Nap
 5. Nap / Óra / Perc

Az adatok javítása

1. Nyomja meg a MODE gombot ① a kívánt üzemmód eléréséhez.
2. Nyomja meg a SELECT gombot ②, amíg a módosítani kívánt adat villogni nem kezd. Nyomja meg a SET gombot ③ a beállításhoz.
3. Nyomja meg ismét a MODE gombot ① a beállítás végeztével.

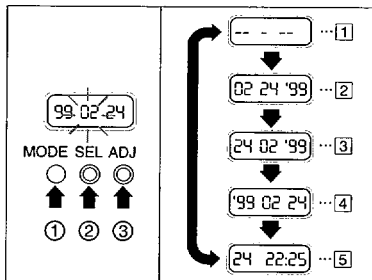

A KAMERA HELYES HASZNÁLATA

Az Ön kamerája egy precíziós műszer, melyet úgy terveztek, hogy megbízható és hosszútávú szolgáltatást nyújthasson. Ha a kamerát megfelelően kezeli és vigyáz rá, akkor elégedett lesz a kiváló és elegáns készülékkel.

A következő figyelmen kívül hagyás okozhat súlyos hibákat :

1. A kamera elejtése és/vagy valaminek történő neki ütése megrongálhatja a készüléket. **(14. ábra)**
2. Vízbeejtés vagy vízzel való érintkezés. Ez a kamera nem vízálló, különösen nem sós vízben. Óvja a tengerparti tengerparti sós szélétől vagy spray-től, bármilyen fröcsköléstől vagy esőtől. Ha a kamerát nedvesség éri, azonnal törölje szárazra és vizsgálta meg a szervizben. **(15. ábra)**
3. Hőmérséklet és páratartalom. Kerülje a rendkívül magas vagy rendkívül alacsony

hőmérsékletet és páratartalmat, mivel ilyen esetben az elem nem fog megfelelően működni. A rendkívüli hőmérséklet és páratartalom súlyos károkat okozhat, rozsdásodáshoz vezethet. **(16. ábra)**

4. Az exponáló (zár-) mechanizmus és az eltávolítható, mozgatható alkatrészek megsérülhetnek piszok, homok által, így a kamerát időszakosan tisztítani kell, hogy az a megfelelő működőképességét megtarthassa. **(17. ábra)**
5. Győződjön meg róla, hogy az állvány rögzítő csavarja azonos méretű-e a kamera menetével, amikor állványra akarja szerelni. Hadd emlékeztessük, hogy a hosszabb rögzítő csavar kárt okozhat a kamerában.
6. Soha ne próbálja meg szétszerelni a kamerát, mivel magas feszültséggel működik. **(18. ábra)**

JÓTÁLLÁS

Az összes Pentax kamerát, amelyik legális úton kerül forgalomba, garancia illeti, anyag- vagy gyártási hiba esetén, az átvételtől számított 12 hónapon belül. A sérült részeket ingyen kicserélik ezen időn belül, ha a készüléken nincs nyoma ütközés, homok vagy folyadék okozta kárnak, helytelen bánásmódnak, szakszerűtlen szerelésnek, az elem kifolyásának vagy kémiai korrózióknak, nem rendeltetésszerű használatnak vagy szakszerűtlen szerelés eredményének. A gyártó vagy felhatalmazott képviselője nem felelős semmilyen javítási vagy átalakítási tevékenységért, kivéve amelyeket írásos beleegyezésükkel végeznek el. Nem felelősek a késés miatti kárért vagy a használatból adódó veszteségért sem, más közvetett vagy származékos kárért; akár anyaghiba akár gyártási hiba okozta; és

kifejezetten egyetértenek abban, hogy a gyártónak vagy képviselőjének minden garanciális és jótállási felelőssége, akár kifejezett akár burkolt, szigorúan az alkatrészek kicserélésére korlátozódik.

Semmiféle visszatérítést nem lehet igényelni nem- felhatalmazott Pentax szolgáltatási egység végezte javítómunka esetén.

Teendők a 12 hónapos jótállási időszak alatt

Bármilyen hibát mutató Pentax fényképezőgépet a 12 hónapos jótállási időszak alatt vissza kell juttatni ahhoz az eladóhoz, akitől vásárolták, vagy a gyártóhoz. Ha az Ön országában nincsen a gyártónak képviselője, akkor küldje el a készüléket postai úton a postaköltség vállalásával a gyártónak. Ebben az esetben feltehetően hosszú ideig tart, míg a készülék visszajut Önhöz, köszönhetően a

komplikált de szükséges vámeljáráásoknak. Ha a készüléken van garancia, akkor a javítást elvégzik, az alkatrészeket pótolják ingyenesen, és a készüléket visszajuttatják Önhöz. Ha nem garanciális a javítás, a gyártó vagy képviselője a szokásos díjazás ellenében vállalja el a munkát. A szállítási költségeket a tulajdonosnak kell fedeznie. Ha a Pentax készülékét nem abban az országban vásárolta, ahol javíttatni szeretné, a garancia időn belül, akkor lehetséges, hogy a gyártó képviselője abban az országban a szokásos költségeket számítja fel. Ennek ellenére a gyártóhoz visszajuttatott Pentax kamerája díjmentes javításban részesül a jótállási kötelezettségnek megfelelően. Minden esetben a feladónak kell állnia a szállítási díjakat és a vám költségeket. Hogy igazolni tudja a vásárlás idejét, legalább egy éven keresztül tartsa meg a számlákat, amelyek

bizonyítják a vásárlást. Mielőtt javításra elküldené a készüléket, győződjön meg, hogy a gyártó felhatalmazott képviselőjéhez vagy az ő alkalmazásukban álló szervizbe küldi-e, kivéve, ha közvetlenül a gyártóhoz küldi a gépet. Mindig kérjen egy árajánlatot a javítási díjakról, és csak ha elfogadta az ajánlatot, kérje fel a szervízt a javítás elvégzésére. A jótállási kötelezettség egyes országokban eltérő lehet. Ezért ajánljuk Önnek, hogy még a vásárlás időpontjában tekintse át a termék mellé csatolt jótállási jegyet, vagy keresse fel országának PENTAX forgalmazóját további információkért illetve a jótállás egy másolatáért.

MŰSZAKI LEÍRÁS

Típus:	35 mm motoros kamera automata vakuval.
Film:	35 mm perforált kazettás film, 24mm x 36mm képformátum.
Lencse:	28 mm f/5.0 lencsék, 3 elem 3 csoportban.
Fókuszálás:	aktív automata fókusz rendszer fókusz zárral.
Fókusz tartomány:	0.8m-től végtelenig (normál)
Zár:	zársebesség 1/100 másodperc.
Rekesz:	f/5.0
Filmérzékenység:	ISO 100/200 és 400.
Kereső:	nagyítása: 0.63x, Látómező lefedése: 80%
Vaku:	beépített, újratöltési ideje: kb. 8 másodperc. AUTOMATA VAKU.
Filmtovábbítás és visszatekerés:	Automata tekerés és gyors visszatekerés.
'Vörös szem' csökkentés:	LED lámpa világít, mielőtt a zár kinyílik.
Expozíció számláló:	automatikusan beáll az "S" helyzetbe ha a kamera hátsó fedelét kinyitják.
Áramforrás:	2 alkalikus (AA) vagy mangán elem. (Ni-Cd elemek nem használhatók.)
Méretek:	110 x 67.4 x 43.5 mm
Súly:	152 g

* A forma és a műszaki jellemzők változtatásának joga fenntartva.

目錄

部位名稱	107
安裝吊帶	108
裝入電池	108
設定底片速度	109
裝入底片	109
握持相機	109
自動閃燈拍攝	110
消除紅眼	110
拍攝照片	110
退出底片	111
自動對焦拍攝	111
資料背蓋系統	112
保養相機	113
保固政策	114
規格	116

在使用您的相機前，請先詳閱以下說明。

107

部位名稱

1. 底片計數器窗口
2. 快門按鈕
3. 吊帶孔
4. 測光器
5. 大觀景窗
6. 鏡頭蓋／鏡頭
7. 電源（鏡頭蓋）開關
8. 內建閃光燈
9. 消除紅眼LED
10. 背蓋鎖
11. 底片捲片軸
12. 備妥指示器
13. 觀景目鏡
14. 底片室
15. 退片桿
16. 背蓋
17. 底片檢視窗口
18. 電池蓋
19. 退片開關
20. 底片導引
21. 三腳架插口
22. 自動對焦感測器

安裝吊帶（圖一）

1. 將吊帶末端的一圈插入吊帶孔的下方。
2. 將吊帶的另一端穿過那一圈，然後繫在吊帶孔上。

裝入電池

1. 將電池蓋推出，依箭頭方向打開。（圖二）
2. 裝入兩個 A A 電池，檢查電池的正（+）負（-）極性，看是否與電池室內的極性說明相符。
3. 將電池蓋關起來，將之推到鎖好為止。

注意：

- 請勿使用鎳鎘電池。
- 若電池沒放好，相機將無法使用。請確定電池有像圖三一樣裝妥。
- 若長期不使用相機，請將 A A 電池取出。
- 請勿敲擊電池或將之投入火中，也不要為其重新充電。
- 請將電池放在兒童拿不到的地方。

設定底片速度 (圖四)

1. 本相機設計為使用DX碼的底片，ISO 值為100到400。
2. 相機會檢查底片匣上的黑色及銀色圖樣，以自動設定底片速度。

裝入底片

1. 將背蓋鎖向下拉，把它打開來。(圖五)
 2. 將底片匣放入底片室中，拉出適量的底片，直到超過底片前導記號。(圖六)
 3. 確定底片有放平，且位在底片導引之內。
 4. 將背蓋關上，使背蓋鎖回到原位。按快門鈕二，三次，直到“1”出現在計數器中。現在相機已準備好，可以拍照了。(圖七)
- 由底片檢視窗口可以看出相機中是否有底片。

握持相機 (圖八)

- 請務必使用雙手來穩定相機。
- 垂直握持相機時請讓閃光燈位在上方。
- 小心不要用手指碰觸鏡頭或閃光燈。

自動閃燈拍攝

1. 如須額外的光線，內建的閃光燈會自動啟動。
- 建議的閃光燈距離（ISO 100）約為1公尺到3.7公尺（3.3英尺到12英尺）。
2. 閃光燈充滿電後，備妥指示器會亮起，（圖九）之後可以按下快門來使用閃光燈來拍攝。
- 閃光燈充滿電後，備妥指示器會在約45秒以後熄滅，在快門按到一半時，備妥指示器會再度亮起，表示閃光燈已備妥。
- 閃光燈使用後，約須八秒鐘來重新充電。
- 如果閃光燈充電時間超過20秒就表示電池即將用盡，請立即更換新電池。

消除紅眼

本相機設計成自動啟用紅眼消除功能。此功能可以將使用閃光燈拍人物時偶爾會發生的紅眼現象減到最少，讓人人都能拍攝出色人物照。請將快門鈕輕輕按到一半，並停止至少一秒，以啟動消除紅眼LET，然後再將快門按到底。

拍攝照片

將電源開關推到標誌處，以打開鏡頭蓋。（圖十）

- 鏡頭蓋和相機的安全機制是鎖定在一起的，只有在鏡頭蓋打開時才能拍照。
- 由觀景窗（圖十一）找到並對準要拍攝的物體，然後輕輕按下快門鈕來拍攝。

退出底片

1. 在底片拍完後，或是相在底片拍完前取出底片時，請依箭頭方向推動退片開關，底片就會自動退回。(圖十二)
 2. 底片完全退回後會自動停止，底片計數窗口則會出現“S”。(圖十三)
- 請小心不要用手指或底片邊緣碰觸相機內部的鏡頭表面。

自動對焦拍攝

1. 使您要拍攝的景物出現在觀景窗中央的自動對焦框中。(圖十一)
 2. 將快門鈕按下到一半的位置。
 3. 輕輕按下快門鈕來拍攝。底片在快門鈕放開後會自動捲片。
- 請讓要拍攝的景物距離相機至少一公尺(3.3英尺)。
 - 請小心不要蓋住相機前方的自動對焦感測器窗口，以免造成對焦錯誤。
 - 請保持自動對焦感測器窗口的清潔，以維持對焦的精確。如果弄髒了，可以用軟布來清理。

資料背蓋系統 印出日期和時間（僅適用於QURATZ- DATE型號）

- 按MODE按鈕①來選擇想要的模式。
1 無資料 2 月/日/年
3 日/月/年 4 年/月/日
5 日/時/分

校準資料

- 按下MODE按鈕①來選擇模式。
- 按SELECT按鈕②，直到您想要校準的資料開始閃動，然後按ADJ按鈕③來進行校準。
- 再按一次MODE按鈕①來結束校準工作。

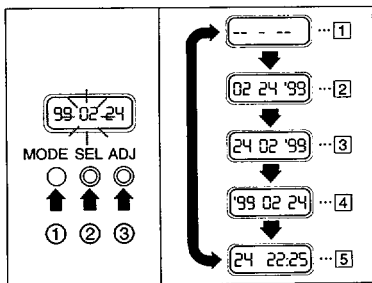

保養相機

只要小心保養及使用，您將能充份享受此相機優異而高雅的設計。

以下這些不當操作可能會使相機嚴重受損：

1. 敲擊相機或使其掉落，會使相機受到多種傷害。（圖十四）
2. 浸水或掉到水中。您的相機並不防水，特別是鹽水，在海邊要慎防含鹽的海風或水沫侵襲，也要防止任何水潑要雨淋。若相機溼了，請立即擦乾，並送交授權維修中心檢查。（圖十五）
3. 溫度與溼度。避免讓相機曝露於極高或極低的溫度與溼度，因為電池在極端的溫度條件下會無法正常運作。極端的溫溼度可能會嚴重損傷相機，或使其鏽蝕。（圖十六）
4. 快門裝置和相機的其他移動零件會受塵埃或砂粒損害，為求正常運作，請定期清理相機。（圖十七）
5. 在安裝三腳架時請確定三腳架的螺絲與相機吻

合。請留意，過長的三腳架螺絲可能會刺穿相機，造成損害。

6. 切勿拆解相機，因為相機的電路帶有的工作電壓：（圖十八）

保固政策

所有由合格授權相機銷售管道購得的Pentax相機，自購買日起十二個月內，都對材料或製造上的瑕疵具有保證。在此期間的維修與損壞零件更換皆無須您付費，除非在設備上有出現受到撞擊、受砂或液體侵害、使用不當、濫用、電池或化學物腐蝕、未依指示操作，以及由未經授權的維修店改裝等跡象。除非有書面同意，本製造商與其代表對任何修理或替換皆不負責，同時本製造商與其代表對於因使用上的延遲或誤失所造成的損害，或是其他間接造成的損害，不管是否因材料或製造上的缺陷所造成，皆不負責。對製造商及其代表在所有的保證及保固下所負的責任，不管是明示或暗示性，皆明白同意為僅限於原有零件的更換。所有由非Pentax授權維修機構所進行的修理工作皆不得退費。

十二個月保固期內的程序

任何在十二個月保固期內出現缺陷的Pentax產品皆應送回給原購買經銷商或是製造商。如果製造商在您的國家中沒有代表，請將設備送交製造商，並附上回郵。此時由於海關程序較複雜，設備可能要花相當長的時間才能送回到您的手中。如果設備在保固範圍之內，修理工作與零件更換皆不需要收費，維修完畢後設備便會送回給您。如果設備不在保固範圍之內，製造商或其代表會酌收費用。使用者必須付運送的費用。如果您購買Pentax產品的國家和您想於保固期內維修該產品的國家不同，在該國內製造商的代表可能酌收處理與服務的費用。雖然如此，根據此保固政策與程序，您送回給製造商的Pentax產品皆會得到免費的維修。

然而，在任何情形下，送修者仍須負擔運送與海關手續費。為了在必要時證明您的購買日期，請將您購買設備的單據保留至少一年。在將設備送

修之前，請確定您是將其送交製造商授權的代表或修理店，除非您要將之直接送回給製造商。請務必索取維修費用的報價單，而且在確定接受此維修費用後，才通知維修站進行維修工作。

在某些國家中的Pentax分銷機構可能有其當地的保固政策，取代本保固政策。因此，我們建議您在購買時參閱產品所附的保固卡，或聯繫在您國家中的Pentax分銷機構，以取得一份保固政策與進一步的資訊。

規格

型式：	35公厘機動相機，含自動閃光燈。
底片：	35公厘穿孔底片匣，24x36公厘格式。
鏡頭：	28公厘 F 5.0鏡片，三件三組。
對焦：	自動對焦
對焦範圍：	0.8公尺到無限遠（正常值）
快門：	快門速度1/100秒
鏡徑值：	F5.0
底片速度指數：	ISO100/200與400
觀景窗：	放大倍率：0.63x，視野涵蓋率：80%
閃光燈：	內建式，充電時間：約8秒，自動閃光
捲片與退片：	自動捲片，動力退片
紅眼消除：	快門開起前LED會亮起。
計數器：	累加式，相機背蓋開啟時會自動回復為“S”。
電源：	二個AA鹼性或碳鋅電池。（不能使用鎳鎘電池。）
體積：	110（長）x 67.4（高）43.5（寬）公厘（4.3x2.7x1.7英寸）
重量：	152克（5.4 OZ）

* 設計與規格若有更改，恕不另行通知。

목차

부분명칭	117
카메라 끈부착	118
건전지주입	118
필름감도설정	119
필름장전	119
카메라홀드	119
자동플래쉬촬영	120
빨간눈제거	120
사진찍기	120
필름되감기	121
자동추점촬영	121
날짜, 시간인쇄	122
카메라관리	123
보증방침	124
세부사항	126

카메라를 사용하기전에 사용설명서를 주의 깊게 읽어보도록 한다.

부분명칭

- ① 필름카운터창
- ② 셔터개방버튼
- ③ 끈고리
- ④ 포토센서
- ⑤ 큰 뷰파인더창
- ⑥ 렌즈뚜껑/렌즈
- ⑦ 파워스위치(렌즈뚜껑)
- ⑧ 내장플래쉬
- ⑨ 빨간눈제거LED
- ⑩ 뒷덮개잠금
- ⑪ 필름감는 릴
- ⑫ 준비모니터
- ⑬ 파인더대안경
- ⑭ 필름실
- ⑮ 필름되감기 축
- ⑯ 뒷덮개
- ⑰ 필름확인창
- ⑱ 건전지실 뚜껑
- ⑲ 필름 되감기 버튼
- ⑳ 필름가이드
- ㉑ 삼각대 구멍
- ㉒ 자동추점센서

카메라 끈 부착(그림 1)

1. 끈고리 밑으로 끈끝쪽에 있는 루프를 넣는다.
2. 다른쪽 끈을 이 루프를 통해 넣고 끈고리위로 끈을 묶는다.

건전지 삽입

1. 화살표 방향으로 당겨서 건전지실 뚜껑을 연다.
(그림.2)
2. AA형 건전지를 넣는다. 건전지실 안쪽의 극표시와 건전지극이 맞는지 확인한다.
3. 건전지실 뚜껑이 잠길때까지 눌러서 뚜껑을 닫는다.

주의:

- 니켈카드뮴전지는 사용하지 않는다.
- 건전지가 잘못 삽입되면 카메라가 작동하지 않는다. 건전지가 그림3과 같이 놓여 있는지 확인한다 그림.3.
- 장기간 사용하지 않을때는 건전지를 빼놓는다.
- 건전지를 파손하거나, 재충전 시키거나, 불에 넣지 않도록 한다.
- 건전지는 어린이 손에 닿지 않는 곳에 보관한다.

필름 감도 설정(그림.4)

1. 이 카메라는 ISO영역이 100에서 400까지의 DX 코드필름을 사용하도록 설계되어 있다.
2. 이 카메라는 필름통의 검정색과 은색을 인식하여 필름감도를 자동적으로 설정한다.

필름장전

1. 뒷덮개를 아래쪽으로 밀어서 연다.(그림.5)
2. 필름실에 필름을 장전해서 필름리더가 필름리더표사를 지나도록 충분히 당긴다.(그림.6)
3. 필름이 필름가이드 내에 있는지, 평평하게 되어 있는지를 확인한다.
4. 뒷덮개가 원위치로 되돌아오도록 뒷덮개를 눌러 닫는다. 셔터를 2,3번 눌러 필름카운터창이 "1" 이 되도록 한다. 카메라는 사진을 찍을 준비가 되었다(그림.7)

- 카메라에 필름이 들어 있는지 없는지는 필름확인창으로 확인할 수 있다.

카메라 홀드(그림.8)

- 카메라를 고정시킬때는 두손을 사용한다
- 카메라를 수직으로 세울때에는 플래쉬가 위쪽을 향하도록 한다.
- 손가락이 렌즈나 플래쉬, 자동초점 센서를 가리지 않도록 주의한다.

자동플래쉬 촬영

1. 빛이 필요할때는 내장플래쉬가 자동으로 작동한다.
 - 권장플래쉬 사용 가능범위는 1m에서 약3.7m까지이다.
2. 플래쉬가 충분히 충전되기 전까지는 준비모니터가 점등한다.(그림.9)
 - 플래쉬가 충분히 충전되어 있을때는 준비모니터가 약4.5초 후에 꺼진다. 플래쉬사진을 찍을 경우는 충분히 충전된 뒤에 섀터를 누른다. 섀터를 반쯤 누르면 플래쉬가 사용 가능하다는 것을 준비모니터가 표시해 준다.
 - 플래쉬를 사용한 후, 다시 충분히 충전되기까지는 약8초 걸린다.

빨간눈 제거

이 카메라는 빨간눈 제거기능이 자동으로 작동하도록 설정 되어있다. 이 장치는 플래쉬를 사용하여 인물사진을 찍을때 가끔 발생하는 빨간눈 현상을 최소한도로 감소시키기 때문에 누구라도 훌륭한 대인사진을 찍기가 쉽다. 섀터를 부드럽게 반쯤 눌러서, 빨간눈 LED가 켜질때까지 적어도 1초간 멈춘 다음에 완전하게 눌러 사진을 찍는다.

사진찍기

파워버튼을 화살표 방향으로 밀어서 렌즈덮개를 연다.(그림.10)

- 렌즈덮개는 카메라의 안전장치로 내부에서 잠겨있다. 렌즈덮개가 완전히 열리게 되면 카메라가 발화될 수도 있다.

뷰파인더를 통해서 물체를 정확히 포착한 뒤에 섀터를 살며시 눌러서 사진을 찍는다.(그림.11)

필름 되감기

1. 필름을 끝까지 썼거나, 필름을 끝까지 쓰기전이라도 되감기를 원한다면, 필름되감기 버튼을 화살표 방향으로 누른다. 필름은 자동으로 감긴다.
(그림.12)
2. 필름이 완전히 감기면 자동으로 멈추고, 필름카운터창에 "S" 가 나타난다. (그림.13)
 - 손가락이나 필름가장자리가 내부렌즈 표면에 닿지 않도록 주의한다.

자동촛점 촬영

1. 피사체를 뷰파인더내의 자동촛점프레임 중앙으로 잘 맞춘다. (그림.11)
2. 셔터를 반쯤 누른다.
3. 셔터를 살며시 눌러 사진을 찍는다. 셔터가 개방되면 필름은 자동으로 감긴다.
 - 피사체가 카메라로부터 적어도 1m떨어졌는지를 확인한다.
 - 카메라 앞쪽에 있는 자동촛점센서창을 갑자기 가리지 않도록 주의한다. 그것을 가리면 촛점이 잘 맞지 않는다.
 - 촛점을 잘 맞게 하려면 자동촛점센서창을 깨끗하게 유지한다. 만약 더러워지면 부드러운 천으로 깨끗이 닦는다.

날짜, 시간인쇄 (QUARTZ DATE모델일 경우)

1. 모드(MODE)버튼 ①을 눌러 원하는 모드를 선택한다.

- | | |
|---------|---------|
| 1 데이터 무 | 2 월/일/년 |
| 3 일/월/년 | 4 년/월/일 |
| 5 일/시/분 | |

데이터 수정

1. 모드보튼 ①을 눌러 모드를 선택한다.
2. 수정하기를 원하는 데이터가 점멸할 때까지 선택(SELECT)버튼 ②을 계속 누른다. 세트버튼 (SET) ③을 눌러서 데이터를 수정한다.
3. 모드보튼 ①을 다시 눌러서 데이터 수정을 마친다.

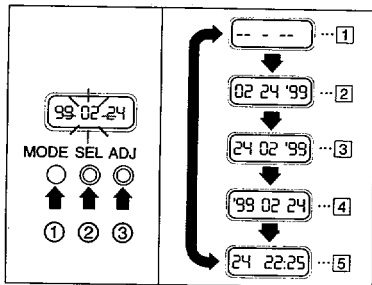

카메라 관리

이 카메라는 장기간 믿고 사용할 수 있게 제조된 정밀하고 복잡한 기구이다. 잘 관리하고 다룬다면 카메라의 뛰어난 성능에 만족하게 될 것이다. 다음의 부주의한 관리가 주된 고장을 유발한다.

1. 카메라를 떨어뜨리거나 충격을 주면 카메라에 여러 손상을 유발시킨다. (그림.14)
2. 돌속에 빠트리거나 물에 의한 손상. 이 카메라는 방수기능이 없다. 특히 염수(바닷물)에 빠트렸을 경우에는 손상이 크다. 해변가에서의 바닷바람이나 바닷물방울, 비나 물보라 등에는 조심해야 한다. 만약 카메라가 젖었으면 신속히 닦아 말리고 지정서비스 센터에서 검사해 보도록 한다. (그림.15)

3. 온도와 습도. 지나치게 높거나 낮은 온도나 습도에서는 카메라의 사용을 피하는 것이 좋다. 왜냐하면 지나친 온도조건 하에서는 건전지가 적절한 기능을 발휘하지 못한다. 지나친 온도와 습도는 카메라를 녹슬게 하여 심각한 손상을 유발할 수 있다. (그림.16)
4. 섀터부나 카메라의 가동부는 모래나 먼지 등에 의해서 손상받기 쉬우므로, 카메라의 성능을 유지하기 위해서는 정기적으로 깨끗히 손질해야 한다. (그림.17)
5. 카메라를 삼각대위에 고정시킬 때에는 삼각대 나사가 잘 조여져 있는지 확인한다. 삼각대 나사가 너무 길면 카메라를 상하게 하거나 손상을 줄 수 있으므로 주의한다.
6. 이 카메라의 회로는 고전압이기 때문에 절대로 카메라를 분해해서는 안된다. (그림.18)

보증방침

공인된 바른 판로를 통해서 구입한 모든 팬택스 카메라라는 구입일로 부터 12개월간 재료나 제작상의 결함에 대해서는 무상수리가 보장 된다.

충격을 가했거나 모래 또는 액체로 인한 손상, 오조작, 부정한 사용, 건전지나 화학제품으로 인한 부식, 사용설명서에 위반한 사용, 공인되지 않은 수리점에서의 개조, 이러한 흔적이 보이지 않는 경우, 보증기간 이내에는 무료로 수리 받을 수 있으며, 손상부는 무료로 교체된다. 서면상의 동의를 얻어서 행한 수리나 개조를 제외한 어떠한 수리나 개조에 대해서도 제조업체나 대리점은 책임을 지지 않는다.

또 그 손상이 재료나 제작에서 기인한 것이든 아니든 지나친 방치나 사용손실로 인한 손상이나 그 밖의 간접손상에 대해서도 제조업체나 대리점은 책임을 지지 않는다. 그리고 제조업체나 대리점의 책임은 앞에서 언급한 대로 엄밀히 부품의 대처에 한한다.

비공인 팬택스 서비스시설에서 받은 수리에 대해서는

어떠한 보상도 받을 수 없다.

보증기간 12개월 동안의 수속 절차

보증기간동안 결함이 발견된 팬택스 카메라는 구입한 곳의 업자나 제조업체에 맞긴다. 만일 국내에 제조업체의 대리점이 없을 경우에는 우송료를 지불한 뒤 제조업체에 부치도록 한다. 이런 경우는 복잡한 세관수속이 필요하므로 상당한 시간이 걸릴 수 있다. 장비를 보증서와 함께 보내면 무료로 수리를 해서 돌려 받을 수 있지만, 보증서가 들어 있지 않으면 제조업체나 대리점에서는 해당정가를 요구할 수도 있다. 그리고 우송료는 소유자의 부담으로 된다. 보증기간중 수리받기를 원하는 국가의 국외에서 구입한 팬택스 카메라는 요금을 구입한 나라만의 제조 대리업체에서 지불해야 할 경우가 있다. 그렇지만 제조업체에 보내온 카메라는 이러한 보증방침과 수속절차에 따라서 무상서비스를 받을 수 있다. 그러나 어떤 경우에는 우송료와 통관세는 발송자(소유자)부담으로 된다.

필요할 때, 구입날짜를 확인 받기 위해서는 장비구입 시 들어 있는 영수증이나 계산서를 적어도 1년 동안 잘 보관하도록 한다. 서비스를 받기 위해 카메라 장비를 보내기 전에 제조 대리업체에 보낼 것인가, 공인 수리점에 보낼 것인가, 아니면 제조업체에 바로 보낼 것인가를 결정한다. 항상 서비스요금 시세를 입수해서, 그 서비스 요금에 납득이 가면 서비스 받을 장소를 지정한다. 보증방침이 한나라에서 팬택스 유통을 위해 사용하는 지역 보증방침은, 이 보증방침을 대신할 수 있다. 그러므로 구입시 제품에 첨부된 보증서를 재확인 해보는 것이 좋다. 또는 보증에 대한 사본을 받거나 보다 많은 정보를 필요로 할 때는 귀국의 팬택스 유통판매업자를 만나볼 것을 권한다.

세부사항

형:	35mm 자동플래쉬 전동카메라
필름:	35mm 관동형 카트리지필름 24mm 36mm형
렌즈:	28mm F5.0렌즈, 3그룹에 3요소.
초점:	초점설정식 능동자동초점시스템
초점영역:	무한대에서 0.8m (보통)
셔터:	셔터속도 1/100초
구경조리개:	F5.0
필름감도 목록:	ISO 100/200과 400
뷰파인더:	다수화:0.63X, 시계범위:80%
플래쉬:	내장형, 회복시간:약8초, 자동플래쉬
필름감기:	자동 감김, 동력되감기, 필름되감기
빨간눈 제거:	셔터가 개방되기 전에 램프가 빛난다.
카운터:	부가형, 카메라 뒷덮개를 열면 자동으로 "S"로 돌아간다.
전원:	2AA알카라인건전지, 망간건전지(니켈 카드뮴 건전지는 사용할 수 없다.)
크기:	110(L)×67.4(H)×43.5(W)mm
무게:	152g

* 디자인이나 세부사항은 예고없이 변경될 수 있다.



Asahi Optical Co., Ltd. 11-1, Nagata-cho 1-chome, chiyoda-ku, Tokyo100-0014, JAPAN
Pentax Europe n.v. Weiveldlaan 3-5, 1930 Zaventem, BELGIUM
Pentax GmbH. Julius-Vosseler-Strasse, 104, D-22527 Hamburg, GERMANY
Pentax U.K. Limited Pentax House, Heron Drive, Langley, Slough SL3 8PN, U.K.
Pentax France S.A. 12/14, rue Jean Poulmarch, 95100 Argenteuil Cedex, FRANCE
Pentax Benelux B.V. (for Netherlands) Spinveld 25, 4815 HR Breda, NETHERLANDS
(for Belgium & Luxemburg) Weiveldlaan 3-5, 1930 Zaventem, BELGIUM



Pentax (Schweiz) AG Industriestrasse 2, 8305 Dietlikon, SWITZERLAND
Pentax Scandinavia AB P.O. Box 650, 75127 Uppsala, SWEDEN
Pentax Corporation 35 Inverness Drive East, Englewood, Colorado 80112, U.S.A.
Pentax Canada Inc. 3131 Universal Drive, Mississauga, Ontario L4X 2E5, CANADA

The CE marking assures that this product complies with the requirements of the EC directive for safety.
Das CE Zeichen garantiert, daß dieses Produkt die in der EU erforderlichen Sicherheitsbestimmungen erfüllt.
Le logo CE certifie que ce produit est conforme aux normes de sécurité prévues par la Communauté Européenne.
Il marchio Ce assicura che questo prodotto è conforme alle direttive CE relative alla sicurezza.
Il marchio CE garantisce la conformità del prodotto alla direttiva di sicurezza CEE
A marca CE garante que este produto está em conformidade com as condições impostas pela directiva da CE sobre segurança
Het CE-keurmerk garandeert dat dit product voldoet aan de eisen van de EU-richtlijn voor veiligheid.
Знак CE означает, что данное изделие полностью отвечает требованиям безопасности продукции ЕС.
Znak "CE" potwierdza, że produkt nim oznaczony spełnia normy bezpieczeństwa Unii Europejskiej.
A CE (Európai Közösség) jelzés igazolja, hogy a termék megfelel az Európai Közösség biztonsági elírásainak és követelményeinek
CE 標誌意味著保證該類產品遵守歐洲共同體安全法規。
CE마크는 유럽공동체(EC)마크에 준함

57109

1-9901
PRINTED IN CHINA
70839-450B-PEN