

**PENTAX®**

**PG-33**  
**PG-33** DATE

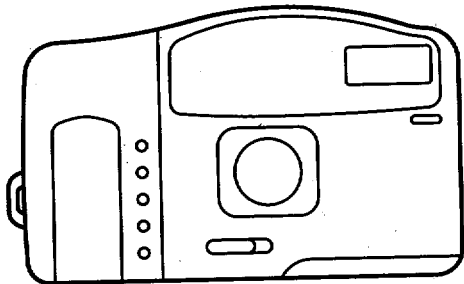

Operating manual  
Bedienungsanleitung  
Mode d'emploi  
Manuale de instrucciones  
manuale d'istruzioni  
Livro de instruções  
使用説明書

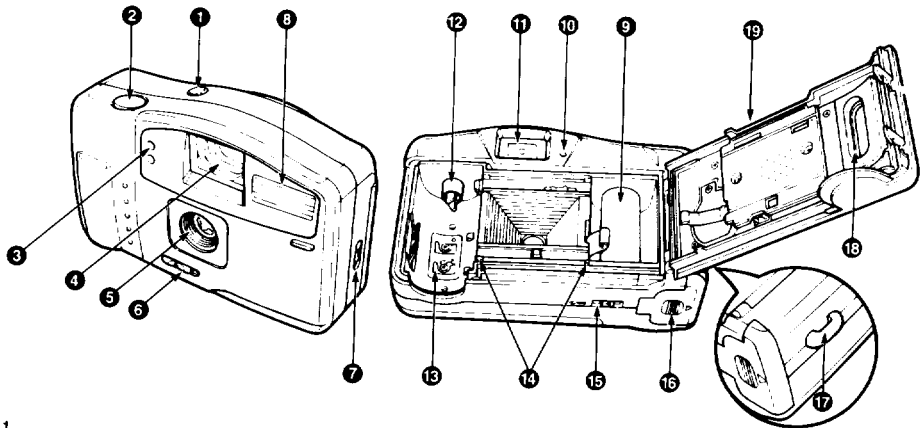

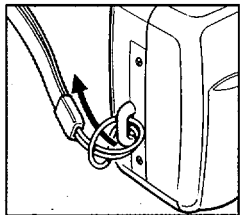

Fig.1 Abb.1 圖.1

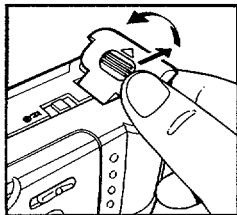

Fig.2 Abb.2 圖.2

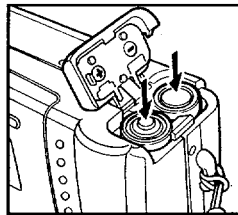

Fig.3 Abb.3 圖.3

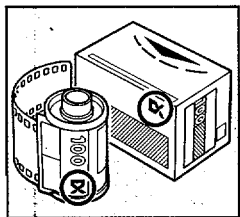

Fig.4 Abb.4 圖.4

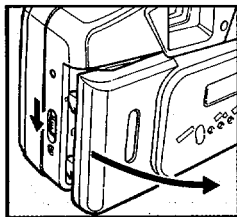

Fig.5 Abb.5 圖.5

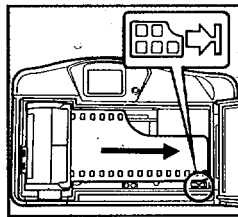

Fig.6 Abb.6 圖.6

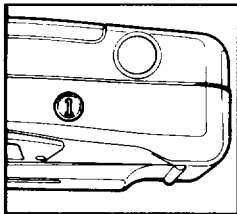

Fig.7 Abb.7 ■.7

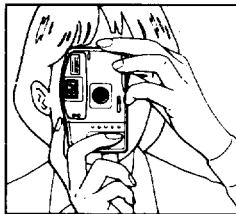

Fig.8 Abb.8 ■.8

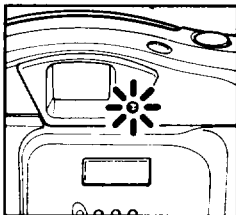
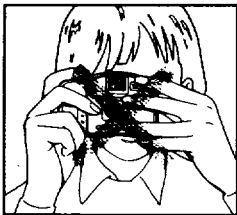
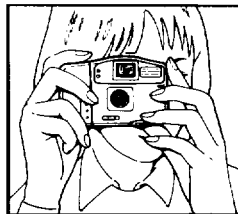

Fig.9 Abb.9 ■.9

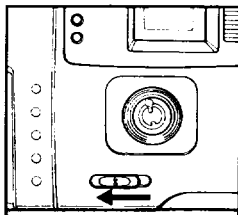

Fig.10 Abb.10 ■.10

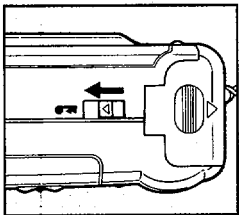



Fig.11 Abb.11 .11

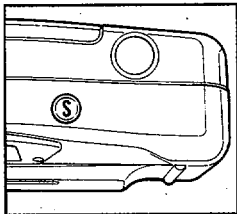

Fig.12 Abb.12 .12





Fig.13 Abb.13 ■.13



Fig.14 Abb.14 ■.14

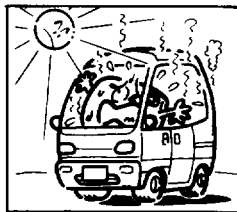

Fig.15 Abb.15 ■.15



5 Fig.16 Abb.16 ■.16

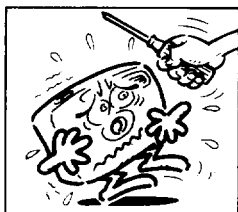

Fig.17 Abb.17 ■.17

Before using your camera, please be sure to read these instructions carefully.

Bitte lesen Sie vor der ersten Benutzung der Kamera diese Bedienungsanleitung aufmerksam durch.

Avant de commencer à vous en servir, veuillez lire attentivement ce mode d'emploi, afin de vous familiariser avec votre appareil.

Antes de utilizar la cámara, cerciórese de leer estas instrucciones atentamente.

Prima di utilizzare la fotocamera, leggete attentamente questo manuale.

Antes de usar a sua máquina, leia atentamente estas instruções, por favor.

在使用相機之前，請務必仔細閱讀下列說明。

## CONTENTS

NAME OF PARTS .....	8	RED EYE REDUCTION .....	11
ATTACHING THE STRAP .....	9	TAKING PICTURES .....	11
INSERTING THE BATTERY .....	9	REWINDING THE FILM .....	12
SETTING THE FILM SPEED .....	10	DATE BACK SYSTEM .....	13
LOADING THE FILM .....	10	TAKING CARE OF YOUR CAMERA .....	15
HOLDING YOUR CAMERA .....	10	WARRANTY POLICY .....	17
AUTO FLASH PHOTOGRAPHY .....	11	SPECIFICATION .....	19



## NAME OF PARTS

- ❶ Film Counter Window
- ❷ Shutter Release Button
- ❸ Red-eye Reduction LED
- ❹ Big Viewfinder Window
- ❺ Lens Shield/Lens
- ❻ Power (Lens Cover) Button
- ❼ Back Cover Lock
- ❽ Built-in Flash
- ❾ Film Take-up Spool
- ❿ Ready Monitor
- ⓫ Finder Eyepiece
- ⓬ Film Rewind Shaft
- ⓭ Film Chamber
- ⓮ Film Guides
- ⓯ Film Rewind Button
- ⓰ Battery Chamber Cover
- ⓱ Strap Eyelet
- ⓲ Film Check Window
- ⓳ Back Cover

## **ATTACHING THE STRAP (Fig. 1)**

1. Insert the loop at the end of the Strap under the Strap Eyelet.
2. Insert the other end of the Strap through the loop and tie the Strap onto Strap Eyelet.

## **INSERTING THE BATTERY**

1. Open the Battery Chamber Cover in the direction of the arrow by pulling it out. **(Fig. 2)**
2. Insert two AA-size batteries, checking that (+) and (-) on the battery are aligned according to the polarity information inside the Battery Chamber.
3. Close the Battery Chamber Cover by Pushing it until it latches.

### **Notes:**

- Do not use Nickel Cadmium batteries.
- With the battery inserted incorrectly, the camera will not work. Make sure the battery is installed as shown in **Fig. 3.**
- Remove AA batteries from the camera when you do not expect to use it for a long period time.
- Don't try to break up or recharge the battery or throw it into fire.
- Keep the battery out of the reach of children.

## **SETTING THE FILM SPEED (Fig. 4)**

1. This camera is designed to use DX-coded films with ISO ranging from 100 to 400.
2. Your camera automatically sets the correct film speed by reading black-and-silver patterns on the film cassettes.

## **LOADING THE FILM**

1. Push the Back Cover Lock downward to open. **(Fig. 5)**
2. Load the film cassette into the Film Chamber and pull out enough film leader to extend past the Film Leader Mark. **(Fig. 6)**
3. Make sure the film stays within the Film Guides and lies flat.
4. Press the Back Cover shut so that the Back Cover Lock returns to its original position, when "1" appears in the Film Counter Window.

The camera is ready for you to take a picture. **(Fig. 7)**

- \* Whether there is film in your camera or not can be confirmed by the Film Check Window.

## **HOLDING YOUR CAMERA (Fig. 8)**

- \* Always use both hands to steady your camera.
- \* When holding the camera vertically always position it with the flash at the top.
- \* Be careful not to place your fingers over the lens, flash or focusing window.

## **AUTO FLASH PHOTOGRAPHY**

1. If additional light is required, the Built-in Flash automatically activates.
  - \* Recommended Flash Shooting Range (ISO 100) 1.2m-about 3.7m (3.9ft-12ft).
2. When the flash is recharged and full, the Ready Monitor lights up. **(Fig. 9)**
  - \* When the flash is fully charged, the Ready Monitor will be turned off after approx. 45 sec. Then, press the Shutter Release Button to take a flash photograph. The Ready Monitor lights again to tell you that the flash is ready when pressing the Shutter Release Button halfway.
  - \* When the flash is used, it will take about 8 seconds to charge the flash fully.

## **RED EYE REDUCTION**

This camera is designed to activate Red-eye Reduction automatically. This makes it possible to minimize the red-eye effect that sometimes occurs when taking portrait photographs with flash. Now it's easy for anyone to take superior shots of people.

## **TAKING PICTURES**

Open the Lens Shield by sliding the Power Button in the direction of arrow. **(Fig. 10)**

- \* Lens Shield is interlocked with the safety mechanism of the camera. You can fire the camera only when the lens Shield is completely open.

## **REWINDING THE FILM**

1. After the end of the film has been reached or if you wish to rewind the film before reaching the end of the film, push the Film Rewind Button in the direction of the arrow. The film will automatically rewind. **(Fig. 11)**
  2. After the film is fully rewound and "S" is seen in the Film Counter Window. **(Fig. 12)**
- \* Be careful not to touch the inner lens surface with your fingers or the edge of film.

## DATE BACK SYSTEM

### [1] Date & Time Imprinting

- 1 Press the imprint selector button to select the mode desired: DATE, TIME or NO IMPRINT.  
Push the imprint selector button to change mode in sequence shown below.

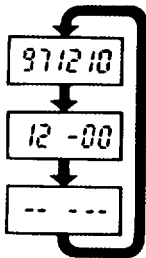

Date imprinting YEAR.  
MONTH. DAY  
(Example: 1997  
December 10)

Timing imprinting  
HOUR MINUTE  
(Example 12:00)

No imprinting

Hyphen between HOUR and  
MINUTE may not be imprinted

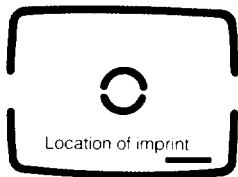

YEAR, MONTH, DATE or HOURS, MINUTES  
are printed in the location shown above. The  
imprint will appear orange on color films.  
One light push advances the digit by one and a  
deeper push advances it quickly.  
Calendar years from 1980 to 2019 are stored in  
the memory of the camera.

- 2 When you set time with display in time mode, prss HOUR and MINUTE buttons to set desired time. One light push advances the digit by one and a deeper push savances it quickly.

**NOTE:**

- \* A lithium battery for time and date functions is buit in this camera and no adjustment is necessary once the date and tiem are set, because the built-in clock corrects automatically.
- \* Date and time will be dimly imprinted if film speed below ASA/ISO 64 is used.
- \* Legibility of imprints may become washed out against bright or orange back ground.
- \* Upon pressing the shutter button, "PRINT" is displayed for about 1 second indicating the imprinting is completed.

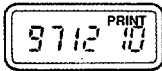

**[2] Replacement of Lithium Battery 3V CR2025**

- 1 Remove the cover of the battery chamber only while the back is open and no film is inserted. Loosen the set screw with a screw-driver, and remove the battery cover.

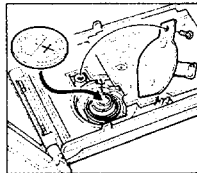
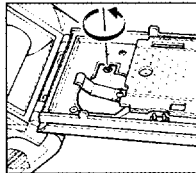

2 Replace the lithium battery.

Take out the used battery and replace it with a new battery (CR2025) with (+) side up.

\* Old battery must be disposed of in a responsible manner.

3 Replace the cover of the battery chamber.

Align the screw holes correctly and secure the battery cover with the set screw. Correct digits on the display if necessary because the display or digits shown may vary or be omitted after the replacement of the lithium battery.

**NOTE:**

DO NOT replace the battery when film is located in your camera.

## TAKING CARE OF YOUR CAMERA

Your camera is precision instrument and a sophisticated machine designed and manufactured to give you reliable and longlasting service. If you care for and handle this camera properly, you are going to be satisfied by its excellent and elegant design.

The following careless handling may cause major damages:

1. Dropping and/or banging the camera, which may damage it many ways. **(Fig. 13)**
2. Dropping into water or water damage. Your camera is not water-proof, particularly when it is submerged in salt water. It must be protected from salty breezes or sprays at the beach, any kind of splashing and rain. If your camera gets wet, please wipe it dry immediately and have it examined at an assigned service center. **(Fig. 14)**



3. Temperature and humidity. You have to avoid subjecting the camera to extreme high or low temperature and humidity, since the battery will not function properly in extreme temperature conditions. Extreme temperatures and humidity may cause serious damage of rusting to your camera. **(Fig. 15)**
4. Vibration from traveling in a car, ship or airplane could cause loosening screws or damage the camera itself. Padding the bottom of your camera with foam-rubber could minimize this problem.
5. The shutter mechanism and moving parts of this camera could be damaged by dirt as well as sand, so your camera has to be cleaned periodically to keep it operating properly. **(Fig. 16)**
6. Make sure the tripod screw fits your camera when mounting it on a tripod. Please be reminded that a longer tripod screw might

- puncture and damage the camera.
7. Please never try to disassemble the camera, since the circuit of this camera has a high working voltage. **(Fig. 17)**

## **WARRANTY POLICY**

All Pentax cameras purchased through authorized bona fide photographic distribution channels are guaranteed against defects of material or workmanship for a period of twelve months from date of purchase. Service will be rendered, and defective parts will be replaced without cost to you within that period, provided the equipment does not show evidence of impact, sand or liquid damage, mishandling, tampering, battery or chemical corrosion, operation contrary to operating instructions, or modification by an unauthorized repair shop. The manufacturer or its authorized representatives shall not be liable for any repair or alterations except those made with its written consent and shall not be liable for damages from delay or loss of use or from other indirect or consequential damages of any kind, whether caused by defective material or work-

manship or otherwise; and it is expressly agreed that the liability of the manufacturer or its representatives under all guarantees or warranties, whether expressed or implied, is strictly limited to the replacement of parts as herein before provided. No refunds will be made on repairs performed by non-authorized Pentax service facilities.

### **Procedure During 12-month Warranty Period**

Any Pentax which proves defective during the 12 month warranty period should be returned to the dealer from whom you purchased the equipment or to the manufacturer. If there is no representative of the manufacturer in your country, send the equipment to the manufacturer with postage prepaid. In this case, it will take a considerable length of time before the equipment can be

returned to you owing to the complicated customs procedures required. If the equipment is covered by warranty, repairs will be made and parts replaced free of charge, and the equipment will be returned to you upon completion of servicing. If the equipment is not covered by warranty, regular charges of the manufacturer or of its representatives will apply. Shipping charges are to be borne by the owner. If your Pentax was purchased outside of the country where you wish to have it serviced during the warranty period, regular handling and servicing fees may be charged by the manufacturer's representatives in that country. Notwithstanding this, your Pentax returned to the manufacturer will be serviced free of charge according to this procedure and warranty policy.

In any case, however, shipping charges and customs clearance fees are to be borne by the

sender. To prove the date of your purchase when required, please keep the receipts or bills covering the purchase of your equipment for at least a year. Before sending your equipment for servicing, please make sure that you are sending it to the manufacturer's authorized representatives or their approved repair shops, unless you are sending it directly to the manufacturer. Always obtain a quotation for the service charge, and only after you accept the quoted service charge, instruct the service station to proceed with the servicing.

The local warranty policies available from Pentax distributors in some countries can supersede this warranty policy. Therefore, we recommend that you review the warranty card supplied with your product at the time of purchase, or contact the PENTAX distributor in your country for more information and to receive a copy of the warranty policy.

## SPECIFICATIONS

<b>Type:</b>	35mm motorized camera with auto flash.
<b>Film:</b>	35mm perforated cartridge film, 24mm x 36mm format.
<b>Lens:</b>	30mm F6.3 lens, 3 elements in 3 groups.
<b>Focusing:</b>	Free focus.
<b>Focusing Range:</b>	1.5 m to infinity
<b>Shutter:</b>	Shutter speed 1/125 sec.
<b>Aperture Setting:</b>	F6.3
<b>Film Speed Index:</b>	ISO 100/200 and 400.
<b>Viewfinder:</b>	Magnification: 0.68X Field angle: 88%

<b>Flash:</b>	Built-in type, Recycling time: approx. 8 sec. AUTO FLASH.
<b>Film Winding and Rewinding:</b>	Automatic winding and power rewind.
<b>Red-eye Reduction:</b>	LED lamp light up before the shutter is released.
<b>Counter:</b>	Additive, automatic reset to "S" When the camera back door is opened.
<b>Power Source:</b>	2 AA alkaline or manganese batteries. (Ni-Cd batteries cannot be used.)
<b>Dimensions:</b>	118 (L) x 73.5 (H) x 46.5 (W) mm
<b>Weight:</b>	175g

\* Design and specification are subject change without notice.

## INHALTSVERZEICHNIS

BEZEICHNUNG DER GERÄTETEILE	22	REDUZIERUNG DES	
BEFESTIGUNG DES TRAGERIEMENS	23	"ROTE-AUGEN-EFFEKTS"	25
EINLEGEN DER BATTERIE	23	AUFNAHME	26
EINSTELLUNG DER FILMEMPFINDLICHKEIT	24	FILMRÜCKSPULUNG	26
EINLEGEN DES FILMS	24	DATENRÜCKWAND-SYSTEM	27
KORREKTE KAMERAHALTUNG	25	KAMERAPFLEGE UND -WARTUNG	30
BLITZLICHTFOTOGRAFIE MIT		GARANTIEBESTIMMUNG	31
AUTOMATIKBLITZ	25	TECHNISCHE DATEN	33

Bitte lesen Sie vor der ersten Benutzung der Kamera diese Bedienungsanleitung aufmerksam durch.

## BEZEICHNUNG DER GERÄTETEILE

- ① Bildzählwerk
- ② Auslöser
- ③ Anzeige zur Reduzierung des  
"Rote-Augen-Effekts"
- ④ Sucherfenster
- ⑤ Objektivschutzdeckel/Objektiv
- ⑥ Linienabdeckung Auf/Geschlossen, Strom An
- ⑦ Rückwandverriegelung
- ⑧ Eingebautes Blitzgerät
- ⑨ Filmspule
- ⑩ Blitzbereitschaftsanzeige
- ⑪ Sucherokular
- ⑫ Rückspultransportrad
- ⑬ Filmkammer
- ⑭ Filmführungen
- ⑮ Rückspultransportrad
- ⑯ Batteriefachdeckel
- ⑰ Öse für Trageriemen
- ⑱ Filmfenster
- ⑲ Kamerarückwand

## **BEFESTIGUNG DES TRAGERIEMENS (Abb. 1)**

1. Schlaufe am Trageriemen durch die entsprechende Öse an der Kamera ziehen.
2. Das andere Ende des Trageriemens durch die Schlaufe führen und festziehen.

## **EINLEGEN DER BATTERIE**

1. Batteriefachdeckel in Pfeilrichtung schieben und öffnen (**Abb. 2**).
2. Legen Sie zwei 1,5V Alkali-Batterien (Typ AA) polgerecht gemäß der Markierung im Batteriedeckel ein.
3. Batteriefachdeckel schließen (in entgegengesetzte Pfeilrichtung schieben, bis er einrastet).

### **Achtung:**

- Bei nicht korrekt eingelegter Batterie ist die Kamera nicht betriebsbereit. Darauf achten, daß die Batterie gemäß **Abb. 3** eingelegt wird.
- Keine Nickel-Cadmium Batterien verwenden.
- Nehmen Sie die Batterien aus der Kamera falls diese für einen längeren Zeitraum nicht benutzt wird.
- Niemals eine Batterie gewaltsam öffnen oder in offenes Feuer werfen.
- Batterien dürfen nicht in die Hände von Kindern gelangen.
- Gebrauchte Batterien dürfen nicht in den Hausmüll gelangen, sondern müssen getrennt entsorgt werden.



## **EINSTELLUNG DER FILMEMPFINDLICHKEIT (ABB. 4)**

1. Diese Kamera ist für die Verwendung DX-codierten Filme mit Empfindlichkeiten ISO 100/21° bis ISO 400/27° konzipiert.
2. Durch die DX-Abtastung in der Filmkammer wird die Empfindlichkeit mittels der schwarz-silbernen DX-Codierung auf der Filmpatrone abgelesen und automatisch eingestellt.

## **EINLEGEN DES FILMS**

1. Rückwandverriegelung nach unten drücken, um die Kamerarückwand zu öffnen (**Abb. 5**).
  2. Filmpatrone in die Filmkammer einlegen und den Filmanfang bis zur entsprechenden Markierung herausziehen (**Abb. 6**).
  3. Dafür sorgen, daß der Filmanfang innerhalb der Filmführungen flach aufliegt.
  4. Kamerarückwand schließen, bis die Rückwandverriegelung auf ihre ursprüngliche Position zurückgesprungen ist. Erscheint die Ziffer "1" in dem Zählfenster, ist die Kamera aufnahmebereit (**Abb. 7**).
- \* Im Filmfenster sehen Sie, ob sich ein Film in der Kamera befindet.

## **KORREKTE KAMERAHALTUNG (Abb. 8)**

- \* Die Kamera für eine Aufnahme stets mit beiden Händen festhalten.
- \* Bei Aufnahmen im Hochformat die Kamera so halten, daß sich der Blitz oben befindet.
- \* Darauf achten, daß Objektiv, Blitzgerät und Autofokus-Sensoren nicht mit den Fingern verdeckt werden.

## **BLITZLICHTFOTOGRAPHIE MIT AUTOMATIKBLITZ**

1. Bei unzureichenden Lichtverhältnissen schaltet sich das Eingebaute Blitzgerät automatisch zu.
- \* Empfohlener Blitzbereich bei Filmempfindlichkeit ISO 100/21° von 1,2 bis 3,7 m.

2. Während der Blitzfolgezeit blinkt die Blitzbereitschaftsanzeige (**Abb. 9**).
- \* Ist der Blitz geladen, erlischt nach 45 Sekunden die eingebaute Bereitschaftsanzeige. Dann den Auslöser drücken, um die Aufnahme zu machen. Wird der Auslöser lediglich halb gedrückt, leuchtet die Bereitschaftsanzeige erneut auf.
  - \* Wurde das Blitzlicht benutzt, dauert es etwa 8 Sekunden zur Neuaufladung.

## **REDUZIERUNG DES "ROTE-AUGENEFFEKTS"**

Diese Funktion ermöglicht, den "Rote-Augen-Effekt", der mitunter bei Blitzlichtportraits auftritt, zu vermindern.

## AUFNAHME

Öffnen Sie die Objektivabdeckung mit dem Schieber (**Abb. 10**).

- \* Die Objektivabdeckung mit dem Sicherheitsmechanismus der Kamera verbunden. Kamera kann nur dann benutzt werden, wenn die Abdeckung vollständig geöffnet worden ist.

## FILMRÜCKSPULUNG

1. Ist das Ende des Films erreicht oder soll der Film vor dem Ende zurückgespult werden, Rückspulfreilauf in Pfeilrichtung betätigen. Der Film wird automatisch zurückgespult (**Abb. 11**).
2. Ist der Film vollständig zurückgespult, erscheint ein "S" in dem Zählfenster (**Abb. 12**).
  - \* Darauf achten, daß die im Inneren der Kamera befindliche Oberfläche des Objektivs nicht mit den Fingern oder dem Filmente berührt wird.

## DATENRÜCKWAND-SYSTEM

### [1] Datum & Zeiteingabe

1 Drücken Sie Die "MODE" Taste um den gewünschten Eindruck zu wählen: "Datum", "Zeit" oder "keinen Eindruck". Drücken Sie die "MODE" Taste um die Eindruck-Art zu wechseln, entsprechend der folgenden Abbildungen

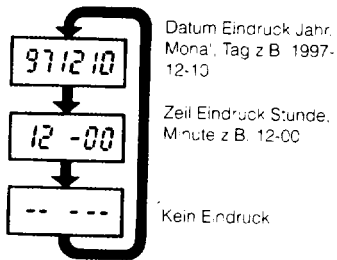

Der Bindestrich zwischen Stunde und Minute muß nicht im Druck erscheinen

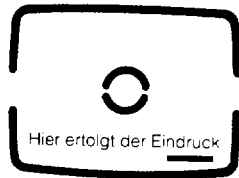

Jahr, Monat, Datum oder Stunden, Minuten werden an der Stelle im Film einbelichtet, wie auf der Abbildungen oben gezeigt. Der Eindruck erfolgt in der Farbe orange. Ein leichter Druck auf den Auswahlknopf (D/M und Y.) bewegt die Anzeige langsam und bei längerem Druck schneller weiter. Der eingebaute Kalender geht von 1980 bis 2019

2 Wenn Sie die Zeit einstellen wollen, so drücken Sie im "Time-Modus" die Knöpfe für "H (Stunde) und M (Minute)" um die gewünschte Zeit einzustellen. Ein leichter Druck auf die Taste bewegt die Anzeige einen Schritt weiter und langer Druck entsprechend schneller weiter.

**BEACHTEN SIE:**

- \* Eine Lithiumbatterie ist bereits eingebaut um die Datenfunktionen zu steuern. Die eingestellten Daten werden von der Uhr automatisch gesteuert.
- \* Benutzen Sie Filme unter ISO-64, so erscheint die Anzeige im Film schwächer.
- \* Die Anzeige erscheint schwach im Film bei Motiven mit einem Hintergrund in Orange oder starkem Licht.

\* Wenn Sie den Asulöser drücken erscheint auf der Datenwand der Zusatz "Print" und signalisiert Ihnen, daß die Einbelichtung abgeschlossen ist. Der Zusatz "Print" erscheint nicht auf dem photo.

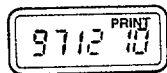

## [2] AUSWECHSELN DER LITHIUM BATTERIE (3V CR2025)

- Öffnen Sie die Abdeckung des Batteriefachs der Datenrückwand (Nur bei offener Rückwand und nicht bei eingelegtem Film), mit einem feinen Schraubenzieher. Entfernen Sie dann die Abdeckung.

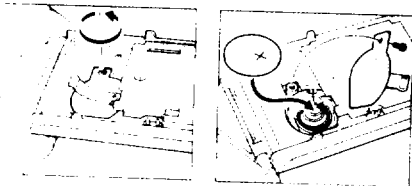

- 2 Ersetzen Sie die alte Lithiumbatterie gegen eine Neue.

Gebrauchen Sie den Batterie-Typ CR-2025 mit der+ Seite nach oben.

\* Die alte Batterie sollten Sie fachgerecht entsorgen.

- 3 Setzen Sie nun die Batteriefachabdeckung wieder korrekt auf und drehen die beiden Schrauben wieder fest. Beachten Sie nach dem Batteriewechsel unbedingt ob die Anzeige auf der Datenrückwand noch korrekt ist. Wenn nicht, bitte neu einstellen.

### **BEACHTEN SIE BITTE:**

Niemals die Batterie der Datenrückwand wechseln, wenn ein Film in der Kamera ist.

## KAMERAPFLEGE UND -WARTUNG

Diese Kamera ist ein technisch ausgefeiltes und zuverlässig arbeitendes Präzisionsgerät. Fachgerechter Umgang und die richtige Pflege garantieren eine lange Lebensdauer.

Werden die nachfolgenden Hinweise nicht befolgt, können an der Kamera schwere Schäden verursacht werden:

1. Die Kamera nicht fallenlassen und vor harten Stößen bewahren (**Abb. 13**).
2. Die Kamera niemals ins Wasser fallenlassen und verhindern, daß Wasser ins Innere dringt. Die Kamera ist nicht wasserdicht, und besonders Salzwasser kann sehr schwere Schäden hervorrufen. Sie ist vor Salzwasserspritzern, Gischt, Regen und Feuchtigkeit zu schützen. Sollte die Kamera naß geworden sein, sofort trocken reiben und bei einer Kundendienststelle überprüfen lassen (**Abb. 14**).

3. Schützen Sie die Kamera vor extremen Temperaturen. Große Hitze und Kälte beeinträchtigen die Stromversorgung durch die Batterien. Zudem fördern extreme Temperaturen und Feuchtigkeit die Rostbildung (**Abb. 15**).
4. Starke Vibrationen, unter Umständen verursacht durch Auto-, Schiffs- oder Flugreisen, können dazu führen, daß sich Schrauben lockern oder anderweitige Schäden an der Kamera hervorrufen. Um dem vorzubeugen, bei solchen Situationen den Kameraboden mit Schaumgummi polstern.

- 5 Schmutz und Sand gefährden die Funktionstüchtigkeit besonders der beweglichen Teile der Kamera (Auslöser, Tasten etc). Daher die Kamera in regelmäßigen Abständen reinigen **(Abb. 16)**.
- 6 Bei Verwendung eines Stativs darauf achten, daß die Stativschraube exakt in das Gewinde paßt und nicht zu lang ist, da sie sonst beim Befestigen die Kamera beschädigt.
7. Niemals die Kamera zerlegen, da sich in ihrem Inneren spannungsgeladene Bauteile befinden **(Abb. 17)**.

## **GARANTIEBESTIMMUNG**

Jeder PENTAX Kamera, die beim autorisierten Fachhändler gekauft wird, liegt eine deutsche Bedienungsanleitung und eine deutschsprachige Garantiekarte bei. Gerechnet vom Tag des Kaufs wird auf diese Kamera eine Garantiezeit von 12 Monaten gewährt. Diese Garantie bezieht sich ausschließlich auf die Ausbesserung von Material- und Fertigungsmängeln. Die mangelhaften Teile werden nach unserer Wahl in unserem Service unentgeltlich instandgesetzt oder durch fabrikneue Teile ersetzt. Händlerregierte Garantiekarten oder Kaufquittungen werden nicht anerkannt. Die Garantie erlischt, sobald ein Fremdeingriff, unsachgemäße Behandlung oder Gewalteinwirkung vorliegt. Ebenfalls kann eine kostenlose Reparatur nicht durchgeführt werden, wenn die Kamera durch Verwendung fremden Zubehörs beschädigt wird.



Für Folgeschäden und Verluste indirekter Art, deren Ursache in einer defekten Kamera oder deren nötiger Reparatur zu suchen sind, lehnen die Hersteller, wir und die jeweilige PENTAX-Landesvertretung jede Haftung ab.

### **VERHALTEN IM SERVICEFALL**

Pentax Produkte sind mit höchster Präzision und unter Anwendung modernster Fertigungstechniken hergestellt. Ein technischer Defekt ist jedoch nie vollständig vermeidbar. Sollte dieser Fall eintreten, so senden Sie die Kamera direkt an zuständige PENTAX-Niederlassung, an eine autorisierte Vertragswerkstatt oder an Ihren PENTAX-Fachhändler. Fügen Sie der Sendung die Garantie-Urkunde, die Kaufquittung, die genaue Produktbezeichnung, Serien-Nummer, Käufer- und Händleranschrift sowie das

Kaufdatum beinhaltet, eine kurze Fehlerbeschreibung, und, wenn möglich, auch Dia- oder Negativmaterial bei. Eventuelle Rückfragen oder Reklamationen sind nur unter Angabe der PENTAX-Reparaturnummer möglich, die Sie auf der Eingangsbestätigung finden. Beanstandungen zu einer Reparatur sollen innerhalb von 14 Tagen erfolgen. Alle Sendungen, die an uns gerichtet sind, reisen auf Gefahr des Eigentümers. Nicht unter Garantie fallende Reparaturen werden per Nachnahme zum Rückversand gebracht.

## TECHNISCHE DATEN

<b>Typ:</b>	35 mm Vollautomatische Sucherkamera mit Blitzgerät
<b>Film:</b>	35 mm perforierte Filmkassette, 24 mm x 36 mm Format
<b>Objektiv:</b>	30mm F6.3, 3 Linsen in 3 Gruppen
<b>Entfernung:</b>	Freieinstellbar
<b>Entfernungseinstellung:</b>	1,5 m bis unendlich
<b>Verschuß:</b>	Verschußzeit 1/125 Sek.
<b>Öffnungseinstellung:</b>	F 6.3
<b>Film:</b>	ISO 100;200 und 400
<b>Sucher:</b>	Vergrößerung: 0,68x Feldwinkel: 88%

<b>Blitzlicht:</b>	Eingebaut, Aufladezeit etwa 8 Sekunden, Auto Flash.
<b>Filmtransport und Rückspulung:</b>	Motorischer Filmtransport und-Rückspulung
<b>Verringerung des "Rot-Augen"-Effekts:</b>	LED leuchtet auf, bevor der Auslöser betätigt wird.
<b>Zählwerk:</b>	Additiv, automatische Einstellung zu "S", wenn die Kamerarückwand geöffnet wird.
<b>Abmessungen:</b>	118(L) x 73,5(H) x 46,5(B) mm
<b>Gewicht:</b>	175 g

\* Änderungen der technischen Daten bleiben ohne Vorankündigung vorbehalten.

## TABLE DES MATIERES

NOMENCLATURE	36	REDUCTION DES YEUX ROUGES	40
FIXATION DE LA COURROIE	37	PRISE DE VUE	40
INSERTION DE LA PILE	37	REBOBINAGE DE LA PELLICULE	41
REG. AGE DE LA SENSIBILITE DU FILM	38	SYSTEME DE PONNEES	42
MISE EN PLACE DU FILM	38	ENTRETIEN DE L'APPAREIL PHOTO	45
PRISE EN MAIN DE L'APPAREIL	39	GARANTIA	46
PHOTOGRAPHIE AVEC FLASH		SPECIFICATIONS	49
AUTOMATIQUE	39		

Avant de commencer à vous en servir, veuillez lire attentivement ce mode d'emploi, afin de vous familiariser avec votre appareil

## NOMENCLATURE

- ❶ Fenêtre de compteur de prise de vue
- ❷ Bouton de dégagement de volet
- ❸ Réduction de yeux rouges LED
- ❹ Viseur
- ❺ Couvre-objectif/Objectif
- ❻ Ouverture automatique de couvre-objectif
- ❼ Fermeture du couvercle d'arrière
- ❽ Flash incorporé
- ❾ Bobine réceptrice de pellicule
- ❿ Moniteur prêt
- ⓫ Oculaire du chercheur
- ⓬ Axe de rembobinage de pellicule
- ⓭ Chambre de pellicule
- ⓮ Guide-pellicule
- ⓯ Bouton de rembobinage de la pellicule
- ⓰ Couvercle du logement de pile
- ⓱ Lanierie d'oeillet
- ⓲ Fenêtre de contrôle de pellicule
- ⓳ Couvercle d'arrière

## **FIXATION DE LA COURROIE (Fig. 1)**

1. Insérer la boucle à l'extrémité de la courroie par dessous le support de boîtier.
2. Insérer l'autre extrémité de la courroie par la boucle et serrer le boîtier sur son support.

## **INSERTION DE LA PILE**

1. Courbez le couvercle du logement de pile dans la direction de flèche en le retirant **(Fig. 2)**
2. Installez 2 piles du format AA en veillant à ce que les indications de la polarité (+) et (-) de la pile correspondent à celles du logement!
3. Fermez le couvercle du logement de la pile en appuyant dessus jusqu'à ce qu'il se verrouille.

### **Remarques:**

- N'utilisez pas de piles au nickel-cadmium.
- Si la pile n'est pas installée correctement, l'appareil photo ne fonctionnera pas. Vérifiez si elle est bien installée comme indiquée sur la **Fig. 3.**
- Enlevez les piles de format AA de l'appareil si celui-ci ne doit pas être utilisé pendant longtemps.
- N'essayez pas d'éventrer ou de recharger la pile au lithium, ni de la jeter au feu.
- Gardez la pile hors de portée des enfants.

## RÉGLAGE DE LA SENSIBILITÉ DU FILM (Fig. 4)

1. Vous pouvez utiliser avec cet appareil photo des films avec un code DX dont les valeurs ISO se situent entre 100 et 400.
2. La sensibilité du film est automatiquement réglée sur l'appareil photo grâce aux motifs noirs et argent de la cartouche du film.

## MISE EN PLACE DU FILM

1. Poussez vers le bas le fermeture pour ouvrir le dos. **(Fig. 5)**
  2. Mettez en place la cartouche du film dans le logement et tirez suffisamment l'amorce de la pellicule pour qu'elle atteigne le repère. **(Fig. 6)**
  3. Vérifiez si le film reste bien dans les guide-film et s'il reste plat.
  4. Pousser le couvercle dorsal pour le refermer et pour que le fermeture revienne sur sa position d'origine. Lorsque "1" apparaît dans la fenêtre du compteur de vues de l'afficheur, il est possible de prendre des photos. **(Fig. 7)**
- \* Pour savoir si l'appareil photo contient une pellicule ou pas, vous pouvez regarder par la fenêtre de contrôle.

## **PRISE EN MAIN DE L'APPAREIL (Fig. 8)**

- \* Tenir toujours l'appareil à deux mains pour la stabilité
- \* Si l'appareil est tenu verticalement, prendre soin de placer le flash vers le haut.
- \* Faire attention à ne pas mettre les doigts sur l'objectif, le flash ou les fenêtres de mise au point.

## **PHOTOGRAPHIE AVEC FLASH AUTOMATIQUE**

1. Si la lumière ambiante est insuffisante, le flash incorporé se déclenche automatiquement.
  - \* Champs de vue pour flash recommandé (ISO 100) 1,2 m. - environ 3,7 m. (3,9 ft. - 12ft.).
2. Lorsque le flash continue à recharger, le moniteur prêt clignotera. **(Fig. 9)**
  - \* Lorsque le flash est complètement chargé, le Moniteur Prêt est éteint au bout de 45 secondes environ. Appuyez sur le Déclencheur pour prendre une photo avec flash. Le Moniteur Prêt s'allume à nouveau lorsque vous appuyez sur le Déclencheur à mi-course.
  - \* Il faut 8 secondes environ pour que le flash se charge suffisamment.



## **REDUCTION DES YEUX ROUGES**

Ce mode vous permet de réduire l'effet des yeux rouges qui se produit parfois lors de portraits au flash. N'importe qui peut maintenant faire facilement des portraits superbes.

## **PRISE DE VUE**

Ouvrez le couvre-objectif en faisant glisser le bouton de mise en service dans la direction de la flèche. **(Fig. 10)**

\* Le couvre-objectif est relié au mécanisme de sécurité de l'appareil. Vous ne pouvez prendre des photos uniquement quand le couvre-objectif est entièrement ouvert.

## REMOBINATION DE LA PELLICULE

1. Lorsque la pellicule est terminée ou si vous désirez rembobiner la pellicule avant la fin, pousser le bouton de rembobinage dans la direction de la flèche. La pellicule se rembobinera automatiquement. **(Fig. 11)**
  2. Quand la pellicule est complètement rembobinée, S apparaît dans la fenêtre du compteur de prise de vue. **(Fig. 12)**
- Prenez soin de ne pas toucher la surface intérieure de l'objectif avec les doigts ou la pellicule
  - Faire attention à ne pas toucher la lentille interne ou le bord du film avec les doigts

## SYSTÈME DE DONNÉES

### [1] Impression de la date et de l'heure

1 Appuyer sur le sélecteur d'impression pour choisir le mode souhaité: DATE, TIME ou NO IMPRESSION (Date, heure ou sans impression). Appuyer sur le sélecteur d'impression pour changer de mode dans l'ordre suivant:

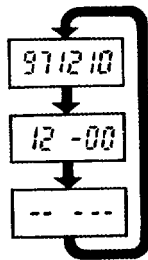

Impression de la date YEAR, MONTH, DAY(année, mois, jour)  
(Exemple: 1997 Decembel 10)

Impression de l'heure: HOUR, MINUTE(heure, minute)  
(Exemple: 12:00)

Sans impression

Le trait d'union entre l'heure et les minutes n'est pas forcément imprimé.



L'année, le mois, la date et l'heure sont imprimés à l'endroit indiqué ci-dessus.

L'impression est en orange sur les films de couleur.

Une légère pression fait avancer les chiffres un par un tandis qu'une pression plus forte les fait avancer rapidement.

Les années allant de 1980 à 2019 sont mémorisées dans la caméra.

- 2 Lorsque l'heure est réglée avec l'affichage en mode Heure, appuyer sur les touches HOUR ou MINUTE pour mettre à l'heure souhaitée. Une légère pression fait avancer les chiffres un par un tandis qu'une pression plus forte les fait avancer rapidement.

**Remarque:**

- \* Une pile au lithium est installée dans la caméra pour les fonctions de date et d'heure et aucun réglage n'est nécessaire une fois qu'elles ont été réglées, car l'horloge intégrée les ajuste automatiquement.
- \* L'impression de la date et l'heure est à peine visible si la sensibilité du film est inférieure à 64 ASA/ISO.
- \* L'impression peut être difficilement lisible si le fond est brillant ou orange.

- \* Après que le déclencheur a été actionné, "PRINT" est affiché pendant environ 1 seconde indiquant que l'impression est achevée. "PRINT" n'apparaît pas sur la photo.

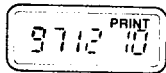

## [2] Remplacement de la pile au lithium de 3V CR2025

1 Retirer le couvercle du logement à pile uniquement lorsque le dos est ouvert et aucun film n'est en place.

Desserrer la vis avec un tournevis et retirer le couvercle de la pile.

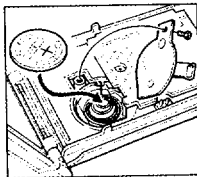
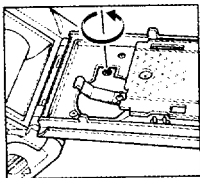

2 Remplacer la pile au lithium

Retirer la pile usée et la remplacer par une nouvelle (CR2025) avec la face + tournée vers le haut.

\* Ne pas ranger n'importe où une pile usée

3 Remettre le couvercle du logement à pile en place.

Aligner les orifices et fixer le couvercle de pile avec la vis. Rectifier les chiffres de l'affichage si nécessaire, car l'affichage ou les chiffres peuvent être différents ou ne pas apparaître après le remplacement de la pile au lithium.

### Remarque:

NE PAS remplacer la pile lorsque un film se trouve à l'intérieur de la caméra.

## ENTRETIEN DE L'APPAREIL PHOTO

Un appareil photo est un instrument de précision sophistiqué conçu et fabriqué pour vous servir sans problème pendant longtemps. Si vous prenez soin de l'appareil et le manipulez correctement, vous serez entièrement satisfait de son excellente fabrication comme de son élégant design.

Toutefois des dommages peuvent être causés par de mauvaises manipulations, comme indiqué ci-après :

1. Ne pas laisser tomber et ne pas cogner l'appareil photo, car il pourrait subir divers endommagements. **(Fig. 13)**
2. Ne pas laisser tomber votre appareil photo dans l'eau. Il n'est pas étanche. Surtout ne pas immerger dans l'eau de mer. Le protéger des embruns marins ou de la brise au bord de la mer, des écaboussures et de la pluie. Si l'ap-

pareil a été mouillé, le nettoyer immédiatement et le faire contrôler dans un service après-vente. **(Fig. 14)**

3. Attention à la température et à l'humidité. Éviter d'exposer l'appareil à des températures extrêmes et à l'humidité, car la pile ne pourrait pas fonctionner normalement. En outre l'appareil risquerait de rouiller. **(Fig. 15)**
4. Attention aux vibrations dans une voiture, un bateau ou un avion, car les vis peuvent se desserrer et endommager l'appareil. Amortir l'appareil avec de l'élastomère alvéolé pour réduire les vibrations.
5. Le mécanisme de l'obturateur et les pièces mobiles de cet appareil photo peuvent être endommagés par de la saleté de même que par le sable. Par conséquent, nettoyer régulièrement l'appareil pour qu'il fonctionne parfaitement. **(Fig. 16)**

6. Vérifier que la vis du pied photographique convienne lorsque l'appareil est monté sur le pied. Une vis trop longue pourrait percer l'appareil et l'endommager.
7. Ne pas essayer de démonter l'appareil photo, car la tension de fonctionnement du circuit interne est élevé. **(Fig. 17)**

## **GARANTIE**

Tous les appareils PENTAX achetés chez des revendeurs autorisés sont garantis contre tout défaut de fabrication pendant une période de 12 mois suivant la date d'achat. Pendant cette période, les réparations et l'échange des pièces défectueuses sont effectuées gratuitement, sous réserve que le matériel ne présente aucune trace de choc, de corrosion par des produits chimiques ou par fuite de pile, de dommage dû à l'infiltration de sable ou de liquide, de mauvaise manipulation ou de manipulation contraire au mode d'emploi ou de modifications par un réparateur non agréé. Le fabricant et son représentant agréé ne sont pas responsables des réparations ou modifications n'ayant pas fait l'objet d'accord expressément écrit, ni des dommages liés au retard ou à la perte d'usage du matériel ni à leurs conséquences quelles qu'elles

soient, directes ou indirectes, causées par la défektivité du matériel ou par tout autres causes. Il est expressément reconnu par l'acheteur que la responsabilité du fabricant ou de ses représentants en matière de garantie, implicite ou explicite, est strictement limitée au remplacement des pièces comme indiqué ci-dessus. Il ne sera effectué aucun remboursement d'une réparation faite par un service après-vente non agréé par PENTAX.

### **Procédure pendant la période de garantie de 12 mois.**

Tout appareil PENTAX reconnu défectueux pendant la période de 12 mois suivant son achat devra être retourné au revendeur chez lequel l'achat a été effectué ou chez le fabricant. S'il n'existe pas de représentant agréé du fabricant dans votre pays, envoyez votre matériel directement au fabricant, en port payé. Dans ce cas, la période d'immobilisation du matériel risque d'être très longue en raison des procédures requises. Si le matériel est couvert par la garantie, la réparation sera effectuée et les pièces remplacées gracieusement avant de vous être renvoyé en état de fonctionnement. Si le matériel n'est plus sous garantie, la réparation sera facturée aux tarifs habituels du fabricant ou de son représentant. Les frais de port sont à la charge du propriétaire de l'équipement. Si votre matériel PENTAX a été



acheté dans un autre pays que celui où vous souhaitez faire appliquer la garantie, les frais de remise en état peuvent vous être facturés par le représentant du fabricant de ce pays. Cependant, si le matériel est retourné au fabricant, il sera réparé gratuitement pendant la période de garantie, conformément à cette garantie.

Dans tous les cas, les frais d'expédition, taxes douanières seront à la charge de l'expéditeur. De façon à prouver la date de votre achat (si nécessaire), conservez la facture ou le reçu de cet achat pendant au moins un an. Avant d'expédier votre matériel en réparation, vérifiez d'abord que vous l'envoyez à un représentant officiel du fabricant ou à l'un de ses ateliers agréés, sauf s'il s'agit du fabricant lui-même. Demandez toujours un devis et ne faites procéder aux travaux de réparation qu'après accord écrit du devis.

Les garanties locales disponibles chez les distributeurs Pentax de certains pays peuvent remplacer cette garantie. Par conséquent, nous vous conseillons de lire attentivement la carte de garantie fournie avec votre produit au moment de l'achat ou de contacter le distributeur Pentax de votre pays afin d'obtenir de plus amples informations et de recevoir une copie de la garantie.

## SPECIFICATIONS

<b>Type:</b>	Appareil photo automatique 35 mm avec flash automatique.
<b>Pellicule:</b>	Pellicule 35 mm, de cartouche perforée: format 24 mm x 36 mm
<b>Objectif:</b>	30mm F6.3. 3 éléments, en 3 groupes.
<b>Focale:</b>	Libre
<b>Champ de mise au point:</b>	1.5 m. à l'infinité
<b>Volet:</b>	Vitesse de volet 1/125 sec.
<b>Ouverture de l'objectif:</b>	F6.3
<b>Index de vitesse de pellicule:</b>	ISO 100/200 et 400.
<b>Viseur:</b>	Agrandissement: 0.68x Angle de champ: 88%

<b>Flash:</b>	Type incorporé, durée de recyclage 8 secondes environ FLASH AUTOMATIQUE.
<b>Bobinage et rembobinage:</b>	automatique
<b>Réduction de yeux rouges:</b>	LED s'allume avant l'ouverture du volet.
<b>Compteur:</b>	Additif, remis a "S" quand l'appareil est ouvert.
<b>Source de courant:</b>	2 piles de format AA alcaline ou manganèse. (Les piles Ni-Cd ne peuvent pas être utilisées)
<b>Dimensions:</b>	118(L) x 73.5(H) x 46.5 (Largeur) mm
<b>Poids:</b>	175 g

\* Style et spécification peuvent être modifiés sans préavis.

## INDICE

DENOMINACIÓN DE PARTES .....	52	REDUCCION DE EFECTO DE	
ATADURA DE LA CORREA .....	53	OJOS ROJOS .....	56
INSERCIÓN DE LA PILA .....	53	FOTOGRAFIA .....	56
PROGRAMACION DE VELOCIDADES DE		REBOBINADO DE LA PELÍCULA .....	57
LA PELICULA .....	54	SISTEMA DE IMPRESIÓN DE FECHA .....	58
CARGA DE PELICULA .....	54	CUIDADO A SU CÁMARA .....	61
SUJECION DE LA CÁMARA .....	55	GARANTÍA .....	62
FOTOGRAFIA CON FLASH AUTOMATICO .....	55	ESPECIFICACIONES .....	65

## DENOMINACIÓN DE PARTES

- |   |                                       |   |                                 |
|---|---------------------------------------|---|---------------------------------|
| ① | Mira Cuenta-Película                  | ⑪ | Visor                           |
| ② | Botón Obturador                       | ⑫ | Carrete Rebobinador             |
| ③ | LED Infrarojo                         | ⑬ | Compartimiento de Película      |
| ④ | Visor                                 | ⑭ | Guías de Película               |
| ⑤ | Tapa de Lente/Lente                   | ⑮ | Botón Rebobinador de Película   |
| ⑥ | Interruptor del tapa de lente (poder) | ⑯ | Tapa del Compartimiento de Pila |
| ⑦ | Seguro de Tapa Trasera                | ⑰ | Ranura de Correa                |
| ⑧ | Flash Incorporado                     | ⑱ | Ventanilla de Película Cargada  |
| ⑨ | Carrete Levantador de Película        |   |                                 |
| ⑩ | Monitor Flash (AF Flash)              |   |                                 |

## **ATADURA DE LA CORREA (Fig. 1)**

1. Se inserta el lazo del extremo de la correa por debajo del sujetador de la misma.
2. Se inserta el otro extremo a través del lazo y se ata la correa al sujetador de la misma.

## **INSERCIÓN DE LA PILA**

1. Se abre la tapa del compartimiento de pila en dirección de la flecha corriéndola hacia afuera. **(Fig. 2)**
2. Se inserta deus pilas de format AA, verificando que las polaridades (+) y (-) de la misma estén alineadas de acuerdo a la indicación de la polaridad que está dentro del compartimiento de la pila.
3. Se cierra la tapa del compartimiento de pila empujándola hasta que quede sujeta.

### **Notas:**

- \* No use pilas níquel -cadmio.
- \* Si la pila está incorrectamente colocada, la cámara no funcionará. Asegúrese de que la pila esté instalada como se indica en la **Fig. 3.**
- \* Se quitan las pilas AA de la cámara cuando Ud. no la va a usar por un largo periodo de tiempo.
- \* No intente romper o recargar la pila, no la arroje al fuego.
- \* Mantenga la pila fuera del alcance de los niños.

## **PROGRAMACION DE VELOCIDADES DE LA PELÍCULA (Fig. 4)**

1. Esta cámara está diseñada para usar películas DX de ISO 100 a 400.
2. Su cámara programa de manera automática velocidades correctas de la película leyendo las indicaciones negras y plateadas en el cassette de película.

## **CARGA DE PELÍCULA**

1. Empuje hacia abajo el seguro trasera para abrirla. **(Fig. 5)**
  2. Coloque el cassette de película dentro de la cámara para la misma y desarrolle suficiente película para que pase por la marca de carga de la misma. **(Fig. 6)**
  3. Asegúrese de que la película esté plana dentro de las guías de película.
  4. Presione el seguro de trasera de manera que el cierre de la misma vuelva a su posición original. Cuando "1" aparece en la Mira Cuenta-Película, la cámara está lista para tomar fotos. **(Fig. 7)**
- \* Usted podrá confirmar si hay película insertada en su cámara a través de la ventanilla.

## SUJECION DE LA CÁMARA (Fig. 8)

- \* Use siempre las dos manos para inmovilizar la cámara.
- \* Cuando sujeta la cámara en posición vertical, colóquela con el flash hacia arriba.
- \* Tenga cuidado de no colocar los dedos sobre el objetivo, el flash, ni las ventanillas de enfoque.

## FOTOGRAFIA CON FLASH AUTOMATICO

1. Cuando se requiera iluminación adicional, se activará de manera automática el Flash Incorporado.
  - \* Distancia recomendada para fotografía con flash (ISO 100) Gran angular: 1.2 a aproximadamente 3.7m. (3.9-12 piés).
2. Mientras el flash esté cargándose, el monitor de flash rojo se pone intermitente. **(Fig. 9)**
  - \* Cuando el flash es cargado completamente, el monitor preparado puede ser apagado después de 45 segundos aproximadamente. Luego, apreta el Botón de Obturador para tomar una flash fotografía. El monitor preparado se enciende otra vez para indicarle que el flash está listo cuando apretando el Botón de Obturador en medio camino.



\* Al usar el flash, se demora unos 8 segundos en cargarse completamente.

## **REDUCCION DE EFECTO DE OJOS ROJOS**

- Seleccionando este modo podrá reducir al mínimo el efecto de ojos rojos que se produce a veces al realizar retratos con flash. Ahora cualquiera puede tomar excelentes fotos a personas.

## **FOTOGRAFIA**

Se abre la Tapa de Lente corriendo el botón de poder en dirección de la flecha. **(Fig. 10)**

- \* La tapa de lente debe quedar asegurada con el mecanismo de seguridad de la cámara. Ud. puede sólo oprimir el obturador cuando la tapa de lente está completamente abierta.

## REBOBINADO DE PELÍCULA

1. Luego de que la película se cabe ó Ud. desea rebobinar la película antes de que se acabe la película, se le empuja al botón rebobinador en dirección de la flecha. La película será rebobinada automáticamente. **(Fig. 11)**
2. Luego de que la película sea rebobinada y 'S' aparezca en la Mira Cuenta-Película. **(Fig. 12)**
- \* Tenga cuidado en no tocar la superficie del lente interior con sus dedos ó el borde de la película.

## SISTEMA DE IMPRESIÓN DE FECHA

### [1] Impresión de la fecha y la hora

- 1 Presione el botón selector de impresión para elegir el modo deseado: DATE (fecha), TIME (hora), o NO IMPRINT (sin impresión). Presione el botón selector para cambiar el modo en la secuencia siguiente:

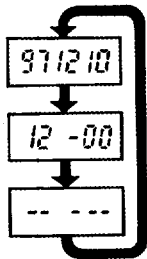

Impresión de la fecha:  
Año, mes, y día  
(Ejemplo: 1997,  
diciembre 10)

Impresión de la hora:  
Hora y minutos  
(Ejemplo: 12:00)

Sin impresión

El guión entre la hora y los minutos no se imprimirá.



El año, el mes, la fecha o la hora y los minutos se imprimirán en el lugar mostrado arriba. La impresión aparecerá en anaranjada en películas en color. Una ligera presión hará que el dígito avance una lugar, y si lo presiona a fondo, avanzará rápidamente. En la memoria de la cámara están almacenados los años 1980 a 2019.

- 2 Para ajustar la hora en el modo de visualización de la misma, presione los botones HOUR y MINUTE. Si lo presiona a fondo, avanzará rápidamente.

**NOTA:**

- \* Para las funciones de la hora y la fecha, esta cámara dispone de una pila de litio, y no será necesario realizar ningún ajuste después de haber ajustado la fecha porque el reloj incorporado las actualiza automáticamente.
- \* La fecha y la hora se imprimirán débilmente en películas de sensibilidad inferior a ASA/ISO 64.
- \* La legibilidad de la impresión puede desaparecer con fondos brillantes o anaranjados.

- \* Cuando presione el disparador, se visualizará "PRINT" durante 1 segundo indicando que la impresión ha finalizado.

En la fotografía no aparecerá "PRINT"

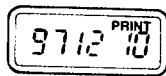

## [2] Reemplazo de la pila de litio de 3V CR2025

- 1 Extraiga la tapa del compartimiento de la pila de litio solamente cuando la cubierta posterior esté abierta y no haya película insertada.  
Quite el tornillo de fijación con un destornillador y extraiga la tapa del compartimiento de la pila.

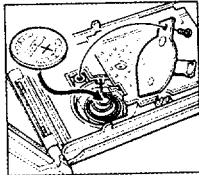
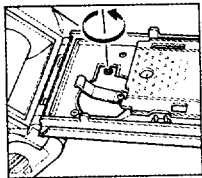

- 2 Reemplace de la pila de litio.

Extraiga la pila de litio usada y reemplácela por otra nueva (CR2025) con la cara (+) hacia arriba.

\* Deshágase de la pila antigua de forma responsable.

- 3 Vuelva a colocar la tapa del compartimiento de la pila.

Alinee correctamente los orificios y asegure la tapa con el tornillo de fijación. Si es necesario, corrija los dígitos del visualizador porque después del reemplazo puede variar u omitirse.

### **NOTA:**

No reemplace la pila cuando la cámara tenga cargada una película:

## **CUIDADO A SU CÁMARA**

Su cámara es un instrumento de precisión, una máquina sofisticada y diseñada y fabricada para ofrecerle un servicio confiable y duradero. Si usted cuida su cámara y la manipula correctamente, usted quedará satisfecho por los excelentes resultados y por su elegante diseño.

Los siguientes errores de manipulación podrán causarle graves daños a su cámara.

1. Dejarla caer y ó golpearla, lo cual podrá dañarla de muchas formas. **(Fig. 13)**
2. Dejarla caer en agua. Su cámara no es impermeable, sobretodo cuando la sumerge en agua salada. Se la debe proteger de brisas salinas ó salpicaduras cuando está en la playa y contra todo tipo de salpicaduras ó lluvia. Si su cámara se humedece, séque la inmediatamente con un paño seco y hága la examinar en un centro de servicio autorizado. **(Fig. 14)**

3. Temperatura y humedad. Evite sujetar la cámara a temperaturas extremadamente altas, bajas ó a la humedad, ya que la pila no funcionará adecuadamente en condiciones extremas de temperatura. Las temperaturas extremas y la humedad pueden causar serios daños a su cámara debido a la oxidación.

### **(Fig. 15)**

4. Las vibraciones de un automóvil en movimiento, barco ó avión, podrán hacer que se aflojen los tornillos ó que se dañe la cámara. Para minimizar este problema, acolchone la parte inferior de su cámara con espuma ó goma.

5. El mecanismo del obturador y las piezas móviles de su cámara pueden ser dañadas por la suciedad y por la arena, para evitarlo, limpie su cámara periódicamente para mantenerla en correcto funcionamiento. **(Fig. 16)**
6. Verifique que el tornillo del trípode sea adecuado para su cámara cuando la monte sobre el mismo. Recuerde que un tornillo más largo podrá perforar y dañar su cámara.
7. Nunca intente desarmar la cámara, ya que el circuito de la misma es de alto voltage. **(Fig. 17)**

## **GARANTÍA**

Todas las cámaras Pentax adquiridas mediante canales de distribución fotográfica autorizados de buena fe, están garantizadas contra defectos de material o de fabricación durante un período de doce meses a partir de la fecha de compra. Se prestará el servicio y se reemplazarán las piezas defectuosas sin cargo alguno para Vd. dentro de ese período, siempre que el equipo no muestre indicios de impactos, daños por arena o líquido, manejo erróneo, muestras de haber sido forzada, corrosión química o de las pilas, funcionamiento en contra de las instrucciones de manejo, o modificación realizada por un establecimiento de reparaciones no autorizado. El fabricante o sus representantes autorizados no serán responsables de ninguna reparación o alteración excepto las realizadas con su autorización por escrito, y no serán responsables de

los daños por demora ó por imposibilidad de su uso o de cualesquiera otros daños indirectos o emergentes de la clase que fuera ó en causados por defectos en el material o en la fabricación o en lo que fuere; y queda expresamente acordado que la responsabilidad del fabricante o sus representantes con respecto a todas y cualesquiera de garantías o certificaciones, tanto expresas como implícitas, queda exclusivamente limitada a la reposición de las piezas tal y como se indica anteriormente. No se devolverá ninguna cantidad de dinero en casos de reparaciones realizadas por servicios de reparaciones no autorizados por Pentax.

### **Procedimiento durante el período de garantía de 12 meses**

Cualquier Pentax que esté defectuosa durante el período de garantía de 12 meses, deberá ser devuelta al comerciante al que se ha comprado el equipo o al fabricante de la misma. Si no hay en su país representante del fabricante, envíe el equipo al fabricante, con franqueo previamente pagado. En este caso, transcurrirá un tiempo considerable antes de que el equipo le sea devuelto, debido a los complicados trámites de aduanas exigidos en Japón para importar y reexportar equipos fotográficos. Si el equipo está cubierto por la garantía, se harán las reparaciones y las piezas serán sustituidas sin costo alguno, y el equipo le será devuelto después de completado el servicio. Si el equipo no está cubierto por la garantía, se cobrarán más tarifas regulares del fabricante o de sus representantes.



Los gastos de envío serán costeados por el propietario. Si su Pentax fue comprada fuera del país donde desea que le hagan el servicio durante el período de garantía, las tarifas regulares de manejo y servicio pueden ser cobradas por los representantes del fabricante en ese país. No obstante, su Pentax enviada al fabricante tendrá servicio libre de costos de acuerdo con este procedimiento y política de garantía.

En cualquier caso, no obstante, los gastos de envío y las tarifas de aduanas correrán a cargo del remitente. Para probar cuando sea necesario la fecha de compra, le rogamos que guarde los recibos o facturas de la compra de su equipo durante un año como mínimo. Antes de enviar su equipo, le rogamos que se asegure de que lo envía a los representantes autorizados del fabricante o a sus establecimientos de reparación acreditados, a menos que la envíe directamente

al fabricante. Exija siempre un presupuesto del coste del servicio, y sólo después de haberlo aceptado, dé instrucciones para que procedan con el servicio.

Las normas nacionales sobre garantías vigentes para los distribuidores Pentax en algunos países pueden prevalecer sobre la presente garantía. Por consiguiente, recomendamos que compruebe la tarjeta de garantía suministrada con su producto en el momento de su adquisición, o que se ponga en contacto con el distribuidor Pentax de su país para más información y para recibir una copia de las condiciones de la garantía.

## ESPECIFICACIONES

**Tipo:** Cámara motorizada de 35mm con flash automático.

**Película:** Cartucho de 35mm pre-cargado de 24mm x 36mm de formato.

**Lente:** 30mm F6.3, 3 elementos, 3 grupos.

**Enfoque:** Enfoque libre

**Alcance enfoque:** 1.5 m a infinidad

**Obturador:** Obturador a velocidad de 1/125 de segundo.

**Apertura:** F6.3

**Indice Velocid.:** ISO 100/200 y 400

**Visor:** Amplificación: 0.68x

Angulo del campo: 80%

<b>Flash:</b>	Tipo incorporado, tiempo recarga: 8 segundos aprox. FLASH AUTOMATICO.
<b>Bobinado:</b>	Bobinado automtico.
<b>Reducción</b>	
<b>ojo rojo:</b>	Luz LED prendida antes de soltar el obturador.
<b>Contador:</b>	Repuesta aditiva, automtica a "S" cuando la cmara tiene la tapa trasera abierta
<b>Fuente:</b>	2 pilas alcalinas  manganesio Aa. (pilas Ni-Cd no se usan)
<b>Dimensin:</b>	118 (L) x 73.5 (A) x 46.5 (A)mm
<b>Peso:</b>	175 g

\* Diseo y especificacin sujetos a cambio sin aviso.

## INDICE

NOME DELLE PARTI .....	68	RIDUZIONE OCCHI ROSSI .....	72
MONTAGGIO DELLA CINGHIA .....	69	LA RIPRESA .....	72
INSERIMENTO DELLE BATTERIE .....	69	RIAVVOLGIMENTO DELLA PELLICOLA .....	72
IMPOSTAZIONE DELLA		L'USO DEL DORSO DATA .....	73
SENSIBILITA' DELLA PELLICOLA .....	70	MANUTENZIONE DELLA FOTOCAMERA .....	77
CARICAMENTO DELLA PELLICOLA .....	70	GARANZIA .....	78
UTILIZZO DELLA FOTOCAMERA .....	71	DATI TECNICI .....	80
FOTOGRAFIA CON FLASH AUTOMATICO .....	71		

Prima di utilizzare la fotocamera, leggete attentamente questo manuale.

## NOME DELLE PARTI

- ❶ Finestrella contafotogrammi
- ❷ Pulsante di scatto
- ❸ LED riduzione occhi rossi
- ❹ Grande finestrella del mirino
- ❺ Copriobiettivo/Obiettivo
- ❻ Interruttore copriobiettivo
- ❼ Fermo del dorso
- ❽ Flash incorporato
- ❾ Rocchetto di avvolgimento pellicola
- ❿ Spia "Pronto-flash"
- ⓫ Oculare del mirino
- ⓬ Asse riavvolgimento pellicola
- ⓭ Alloggiamento del caricatore
- ⓮ Guide della pellicola
- ⓯ Pulsante di riavvolgimento
- ⓰ Copri-vano batteria
- ⓱ Attacco cinghia
- ⓲ Finestrella ispezione pellicola
- ⓳ Dorso

## MONTAGGIO DELLA CINGHIA

### (Fig. 1)

1. Inserite l'occhiello all'estremità della cinghia sotto l'attacco per la cinghia.
2. Inserite l'altra estremità nell'anello, quindi fissate la cinghia all'attacco stesso.

## INSERIMENTO DELLE BATTERIE

1. Aprite il copri-vano batteria spingendo in direzione della freccia **(Fig. 2)**.
2. Inserite due batterie AA, facendo coincidere i segni (+) e (-) sulla batteria con quelli all'interno del vano batteria.
3. Chiudete il copri-vano batteria accertandovi che scatti in posizione.

### Note:

- \* Non utilizzate batterie al nichel-cadmio.
- \* Se le batterie sono inserite in modo errato, la fotocamera non funziona. Controllate che le batterie vengano posizionate come illustrato in **Fig. 3**.
- \* Togliete le batterie AA dalla fotocamera se prevedete di non utilizzarla per un lungo periodo di tempo.
- \* Non tentate di aprire o ricaricare le batterie, né gettarle su fuoco.
- \* Tenete le batterie lontano dalla portata dei bambini.
- \* Sostituite le batterie quando il tempo di ricarica del flash è superiore a 10 secondi.

## IMPOSTAZIONE DELLA SENSIBILITÀ DELLA PELLICOLA (Fig. 4)

1. Questa fotocamera è progettata per essere utilizzata con caricatori provvisti di codice DX con ISO compreso tra 100 e 400.
2. La fotocamera regola automaticamente la sensibilità della pellicola tramite i codici riportati sul rullino.

## CARICAMENTO DELLA PELLICOLA

1. Per aprire il dorso, spingere verso il basso il fermo di chiusura. (Fig. 5).
  2. Inserite il rullino nell'alloggiamento del caricatore ed estraete la coda, finchè questa non si allinei con l'apposito riferimento (Fig. 6).
  3. Accertatevi che la pellicola sia correttamente inserita all'interno delle guide e non presenti pieghe.
  4. Richiudere il dorso in modo che il fermo di blocco non ritorni nella posizione originale (Fig. 7).
- \* La presenza della pellicola nella fotocamera può essere controllata attraverso l'apposita finestrella.

## UTILIZZO DELLA FOTOCAMERA (Fig. 8)

- Impugnate sempre la fotocamera con entrambe le mani.
- Quando utilizzate la fotocamera in posizione verticale, tenetela sempre con il flash in alto.
- Prestate attenzione a non mettere le dita sull'obiettivo, sul flash o sulle finestrelle di messa a fuoco.

## FOTOGRAFIA CON FLASH AUTOMATICO

1. Nel caso in cui sia necessaria una maggiore luminosità, il flash incorporato si attiva automaticamente.
  - Campo di copertura del flash raccomandato (ISO 100): da 1,2 m a circa 3,7 m.
2. Quando il flash è ricaricato si accende la spia

## "Pronto-flash" (Fig. 9)

- Quando il flash è ricaricato si spegne il LED "Ready" per circa 45 sec. A questo punto per scattare la fotografia è sufficiente premere il pulsante di scatto. Premendo il pulsante di scatto a metà corsa, la spia "Pronto-flash" si accende nuovamente ad indicare che il flash è pronto.
- Per la ricarica completa del flash occorrono circa 6 secondi.



## **RIDUZIONE OCCHI ROSSI**

Questa fotocamera è dotata di funzione automatica per la riduzione dell'effetto "occhi rossi". Questa funzione riduce al minimo tale effetto nella ripresa di ritratti con il flash. Grazie a questa funzione è facile per chiunque scattare ottimi ritratti.

## **LA RIPRESA**

Aprire il copriobiettivo spostando l'interruttore del copriobiettivo in direzione della freccia **(Fig. 10)**.

\* Il copriobiettivo è collegato al meccanismo di sicurezza della fotocamera. La fotocamera può scattare solamente quando il copriobiettivo è completamente aperto.

## **RIAVVOLGIMENTO DELLA PELLICOLA**

1. Al termine del rullino o si desidera riavvolgerla prima che sia terminata, premete il pulsante di riavvolgimento a metà della pellicola in direzione della freccia. La pellicola si riavvolgerà automaticamente **(Fig. 11)**.
  2. Una volta effettuata questa operazione, nella finestrella contafotogrammi apparirà il simbolo "S" **(Fig. 12)**.
- \* Prestate attenzione a non toccare con le dita la superficie interna dell'obiettivo o il bordo della pellicola.

## L'USO DEL DORSO DATA

### [1] Stampa di data ed ora

1 Premere il pulsante di selezione stampa per selezionare il modo desiderato: DATA ORA E MINUTO o NESSUNA IMPRESSIONE.

Premendo il pulsante di selezione stampa, il modo di impressione dei dati cambia nel seguente ordine.

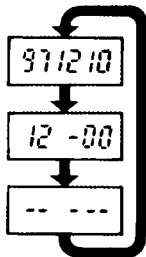

Stampa della data  
ANNO MESE,  
GIORNO (Esempio:  
1997 dicembre 10)  
Stampa dell'ora ORA,  
MINUTI (Esempio  
12:00)

NESUNA STAMPA

Il trattino tra ORA e MINUTI  
non può essere stampato



ANNO, MESE, DATA oppure ORE, MINUTI ven-  
gono stampati nella posizione sopraindicata  
Sulla pellicola, la stampa apparirà in colore  
arancione.

Premendo leggermente il pulsante la cifra  
aumenta di un'unità, premendolo a fondo la  
cifra aumenta rapidamente

La memoria contiene il calendario che va dal  
1980 al 2019.

**NOTA:**

- Dopo 19 (2019), l'ANNO ritornerà a 80 (1980).
- 2 Una volta selezionata il modo ORA, MINUTI, premere i pulsanti Ora e Minuto per impostare il tempo desiderato. Premendo leggermente il pulsante la cifra aumenta di un'unità, premendolo a fondo la cifra aumenta rapidamente.

**NOTA:**

- \* Il sistema è alimentato da una batteria al litio ed una volta eseguite le dovute impostazioni, non sono necessarie ulteriori regolazioni.
- \* Utilizzando una pellicola di sensibilità inferiore a 64 ASA/ISO, la stampa dei dati risulterà poco chiara.
- \* La data e l'ora non possono essere stampate su pellicole-tipo istantanee.  
La leggibilità delle stampe può risultare difficoltosa su sfondi particolarmente luminosi o di colore arancione.

- \* Dopo aver premuto il pulsante di scatto, sul display apparirà per circa 1 secondo "PRINT" ad indicare che la data è stata stampata.  
La scritta "PRINT" non apparirà sulla fotografia.

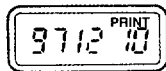

## [2] Sostituzione della batteria al litio 3V CR2025

- 1 Togliere il tappo alloggiamento batteria.  
Aprire il dorso della fotocamera, allentare la vite di fermo con un cacciavite e togliere il tappo copri-batteria.  
Batteria al litio (CR2025)

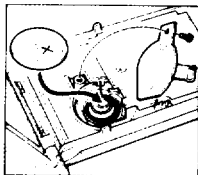
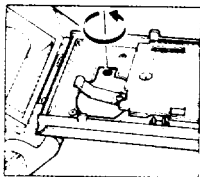

- 2 Sostituire la batteria al litio.  
Estrarre la batteria esaurita e sostituirla con una batteria nuova (tipo CR2025) posizionandola con il segno (+) verso l'alto.  
\* Per prevenire incidenti, tenere la vecchia batteria lontano dalla portata dei bambini.
- 3 Rimontare il tappo copri-batteria.  
Allineare correttamente i fori delle viti e fissare il tappo della batteria con la vite di fermo. Se necessario, correggere i dati sul display, poiché durante sostituzione della batteria possono modificarsi o scomparire del tutto.  
Sostituire la batteria al litio nei seguenti casi:  
Quando sul display (LCD) appare "E".  
Quando DATA ed ORA sulla fotografia risultano poco chiari o illeggibili, anche se sul display sono perfettamente visibili.  
La batteria al litio incorporata ha una durata di circa 3 anni dalla data di fabbricazione.

**NOTA:**

NON E' POSSIBILE sostituire la batteria al litio con il rullino all'interno della fotocamera.

## MANUTENZIONE DELLA FOTOCAMERA

Questa fotocamera è uno strumento di precisione, progettato e fabbricato per la massima affidabilità e durata. Una manutenzione adeguata della fotocamera vi permetterà di sfruttare al meglio tutte le sue potenzialità.

Di seguito sono indicate le cause principali che possono provocare problemi di ripresa.

1. Cadute e/o danneggiamenti della fotocamera **(Fig. 13)**.

2. Cadute in acqua o danni dovuti all'acqua. La fotocamera non è impermeabile, quindi al contatto dell'acqua, specialmente se salata, si può danneggiare. In spiaggia l'apparecchio deve essere protetto in modo particolare. Nel caso in cui la fotocamera si bagni, asciugate immediatamente, quindi inviatela ad un centro assistenza autorizzato per i necessari controlli

**(Fig. 14)**.

3. Temperatura ed umidità. Non esponete la fotocamera a condizioni estreme di temperatura o umidità, poiché si pregiudicherebbe il buon funzionamento delle batterie. Inoltre un tasso elevato di umidità può provocare l'insorgere di ossidazioni **(Fig. 15)**.

4. Le forti vibrazioni. Viaggiando a bordo di automobili, navi o aerei è bene proteggere la fotocamera dagli urti con un'imbottitura adeguata.

5. Il meccanismo dell'otturatore e le parti mobili della fotocamera possono essere danneggiate da sporizia o sabbia, per cui è buona norma tenere sempre pulita la fotocamera **(Fig. 16)**.

6. Se utilizzate un treppiede, accertatevi di aver fissato correttamente la fotocamera sullo stativo. Ricordate che una vite troppo lunga del treppiede può forare, e quindi danneggiare, la fotocamera.

## **GARANZIA**

Tutti gli apparecchi Pentax sono garantiti dal fabbricante o dai suoi distributori autorizzati, da difetti di fabbrica o di materiale per il periodo di un anno dalla data dell'acquisto. Entro i termini della garanzia le eventuali parti difettose vengono sostituite senza spese sempre che l'apparecchio non sia stato manomesso, alterato o comunque usato con negligenze. Il fabbricante o i suoi distributori autorizzati non saranno responsabili per qualsiasi riparazione o modifica eccetto per quelle fatte con il loro consenso scritto e non rispondono per danni da ritardi o altri danni indiretti e consequenziali di qualsiasi natura, sia che essi vengano causati da materiale difettoso o di fabbricazione od altro, è anche espressamente chiaro che la responsabilità del fabbricante o dei suoi distributori in dipendenza di tutte le garanzie sia espresse che sottintese si limita strettamente

alla sostituzione delle parti come più sopra descritto.

## **PROCEDURA DURANTE I DODICI MESI DI GARANZIA**

Qualsiasi apparecchio Pentax che risulti difettoso durante i 12 mesi di garanzia deve essere ritornato al negoziante dal quale è stato acquistato o dal fabbricante. Se non esiste un distributore nella fabbrica nel Vostro Paese, inviate l'apparecchio al fabbricante in porto franco. In tal caso sarà necessario parecchio tempo prima di averlo di ritorno a causa delle complicate procedure doganali richieste in Giappone per l'importazione e riesportazione di apparecchi fotografici. Se l'apparecchio è in garanzia la riparazione sarà fatta con sostituzione delle parti senza addebito e l'apparecchio verrà restituito appena eseguito il lavoro. Se l'apparecchio è fuori garanzia le spese normali del fabbricante o del distributore verranno addebitate. Se la Vostra Pentax è stata

acquistata fuori del paese dove desiderate ripararla anche nel periodo di garanzia, le spese normali possono esservi addebitate dal distributore locale. Ciò nondimeno l'apparecchio inviato al fabbricante sarà riparato gratuitamente durante il periodo di garanzia. In ogni caso le spese di spedizione non sono comprese nel servizio. Tutti i modelli, prezzi e specifiche sono soggetti a cambiamenti senza preavviso.



## DATI TECNICI

<b>Tipo:</b>	Fotocamera 35mm automatica con grande mirino.
<b>Pellicola:</b>	Rullino da 35 mm; formato 24 mm x 36 mm
<b>Obiettivo:</b>	30mm F6.3, 3 elementi in 3 gruppi.
<b>Messa a fuoco:</b>	Fuoco fisso.
<b>Campo di messa a fuoco:</b>	Da 1,5 m a infinito.
<b>Otturatore:</b>	Velocità otturatore 1/250-1/60 sec.
<b>Sensibilità pellicola:</b>	ISO 100/200 e 400.
<b>Mirino:</b>	Ingrandimento: 0.68X Campo visivo: 88%
<b>Flash:</b>	Automatico, tempo di ricarica: 8 sec. circa
<b>Avvolgimento e riavvolgimento pellicola:</b>	Automatico
<b>Riduzione occhi rossi:</b>	Prima dello scatto lampeggia un LED.
<b>Contafotogrammi:</b>	Additivo, azzeramento automatico "S" all'apertura del dorso.
<b>Alimentazione:</b>	2 batterie AA alcaline o al manganese (è vietato l'uso di batterie al Ni-CD).
<b>Dimensioni:</b>	118(L) x 73.5(H) x 46.5(W)mm
<b>Peso:</b>	175g

\* Design e caratteristiche tecniche soggetti a modifica senza preavviso.

## INDICE

NOME DAS PARTES .....	82	TIRAR FOTOGRAFIAS .....	86
FIXAÇÃO DA CORREIA .....	83	REBOBINAGEM DO FILME .....	87
COLOCAÇÃO DAS PILHAS .....	83	SISTEMA DE REGISTO DA DATA VERSÃO PORTUGUESA .....	88
SELECÇÃO DA VELOCIDADE DO FILME .....	84	PRECAUÇÕES A TER COM A SUA MÁQUINA	91
COLOCAÇÃO DO FILME .....	84	CONDIÇÕES DE GARANTIA .....	93
COMO SEGURAR NA MÁQUINA .....	85	ESPECIFICAÇÕES .....	95
FOTOGRAFIAS COM FLASH AUTOMÁTICO ..	85		
REDUÇÃO DO EFEITO DE OLHOS VERMELHOS .....	86		

Antes de usar a sua máquina, leia atentamente estas instruções, por favor.

## NOME DAS PARTES

- ① Janela do contador de fotografias
- ② Botão disparador
- ③ Led de redução de olhos vermelhos
- ④ Grande janela do visor
- ⑤ Protector da lente/objectiva
- ⑥ Botão de ligação (tampa da objectiva)
- ⑦ Fecho da tampa traseira
- ⑧ Flash incorporado
- ⑨ Carreto de enrolamento do filme
- ⑩ Indicador de máquina pronta
- ⑪ Ocular do visor
- ⑫ Veio de rebobinar o filme
- ⑬ Compartimento do filme
- ⑭ Guias do filme
- ⑮ Botão de rebobinagem do filme
- ⑯ Tampa do alojamento da pilha
- ⑰ Olhal da correia
- ⑱ Janela de verificação do filme
- ⑲ Tampa traseira

## **FIXAÇÃO DA CORREIA (Fig. 1)**

1. Introduza o laço da extremidade da correia por baixo do olhal da correia.
2. Introduza a outra extremidade da correia pelo laço e aperte a correia no olhal.

## **COLOCAÇÃO DAS PILHAS**

1. Abra a tampa do compartimento das pilhas no sentido da seta, puxando-a para fora. **(Fig. 2)**
2. Introduza duas pilhas do tamanho AA, verificando se os sinais (+) e (-) ficam alinhados conforme a indicação de polaridade no interior do compartimento.
3. Feche a tampa do compartimento das pilhas, empurrando-a até fechar.

### **Notas:**

- \* Não utilize pilhas de níquel-cádmio.
- \* Se a pilha estiver colocada incorrectamente, a máquina não funcionará. Verifique se a pilha está instalada como se indica na **Fig. 3**.
- \* Retire as pilhas AA da máquina se esta ficar sem ser utilizada durante um longo período de tempo.
- \* Não tente partir nem mecarregar as pilhas nem as atire para o fogo.
- \* Mantenha as pilhas fora do alcance das crianças.
- \* Por favor, substitua as pilhas logo que o flash demorar mais de 10 segundos a ficar pronto.

## SELECÇÃO DA VELOCIDADE DO FILME (Fig. 4)

1. Esta máquina foi construída para filmes com código DX para velocidades de 100 a 400 ISO.
2. A sua máquina ajusta automaticamente a velocidade correcta do filme, ao ler as indicações pretas e prateadas nas cassetes do filme.

## COLOCAÇÃO DO FILME

1. Empurre para baixo o fecho da tampa traseira para abrir **(Fig. 5)**.
  2. Coloque a cassette e puxe o filme o suficiente para passar a marca do início de filme **(Fig. 6)**.
  3. Verifique se o filme fica situado dentro das respectivas guias e bem assente.
  4. Pressione o fecho da tampa traseira para que esse fecho retorne à sua posição original...Logo que "1" apareça na janela do contador de fotografias, a máquina estará pronta para fotografar **(Fig. 7)**.
- \* Pela janela de verificação do filme, ou pela janela de contagem de fotografias, pode verificar se a máquina tem filme ,ou não.

## COMO SEGURAR NA MÁQUINA (Fig. 8)

- \* Utilize sempre ambas as mãos para dar melhor apoio à máquina.
- \* Ao segurar a máquina na vertical, coloque-a sempre com o flash para cima.
- \* Tenha o cuidado de nunca colocar os dedos à frente da objectiva, do flash, ou das janelas de focagem.

## FOTOGRAFIAS COM FLASH AUTOMÁTICO

1. Se for necessária luz suplementar, o flash incorporado é activado automaticamente.
  - \* Distância recomendada para o disparo do flash (ISO 100) 1.2 m-aprox. 3.7m.
2. Logo que o flash se encontre recarregado e pronto, o indicador de máquina preparada acende **(Fig. 9)**.
  - \* Logo que o flash se encontre recarregado, o indicador de máquina preparada será desligado aprox. após 45 segundos. Seguidamente, prima o botão disparador para tirar uma fotografia com flash. O indicador de máquina preparada acende de novo para indicar que o flash está pronto, ao premir-se levemente o botão disparador.
  - \* Depois do flash ter sido usado, necessita de cerca de 6 segundos para carregar de novo.

## **REDUÇÃO DO EFEITO DE OLHOS VERMELHOS**

Esta máquina está construída para activar automaticamente a função de redução de olhos vermelhos.

Assim, é possível reduzir o efeito de olhos vermelhos, que ocorre muitas vezes em fotografias com flash. Agora, é fácil tirar fotografias de elevada qualidade a pessoas.

## **TIRAR FOTOGRAFIAS**

Abra a protecção da objectiva, empurrando o interruptor da tampa da lente no sentido da seta **(Fig. 10)**.

\* A protecção da lente está ligada ao mecanismo de segurança da máquina. Só é possível disparar a máquina depois da protecção da lente se encontrar completamente aberta.

## REBOBINAGEM DO FILME

1. Depois de se ter atingido o final do filme, ou se pretender rebobinar o filme antes deste ter chegado ao fim, empurre o botão de rebobinagem do filme no sentido da seta. O filme rebobinará automaticamente. **(Fig. 11)**
2. Depois do filme ter sido rebobinado completamente, aparece "S" na janela do contador de fotografias **(Fig. 12)**.
  - \* Atenção: Não tocar na face interior da objetiva com os dedos ou com a ponta do filme.



## SISTEMA DE REGISTO DA DATA VERSÃO PORTUGUESA

### [1] Registo da data e da hora

1 Prima o botão de selecção de registo para seleccionar o modo desejado: DATE, TIME, ou NO IMPRINT.

Empurre o botão de selecção da impressão para mudar o modo na sequência abaixo indicada.

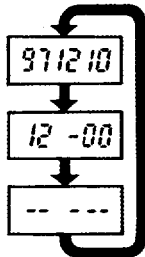

Registo da data ANO,  
MÊS, DIA  
(Exemplo: 1997  
Dezembro 10)

Registo da hora  
HORA, MINUTO  
(Exemplo: 12:00)

Nenhum registo

O hífen entre HORA e MINTO  
podera não ser registado



ANO, MÊS, DATA e HORA, MINUTOS são impressos na localização indicada acima. A impressão aparecerá na cor laranja em filmes a cores. Uma ligeira pressão faz avançar o dígito um a um e uma pressão mais forte faz avançá-lo rapidamente.

Na memória da máquina estão registados anos de calendário desde 1980 até 2019.

**NOTA:**

A indicação do ANO volta a 80 (1980) a seguir a 19 (2019).

- Quando acertar a hora com o mostrador no modo de hora, prima os botões de HORA e MINUTO para acertar a hora pretendida. Uma pressão ligeira faz avançar o dígito um a um e uma pressão mais forte faz avançá-lo rapidamente.

**NOTA:**

- \* Nesta máquina está instalada uma pilha de lítio para as funções da data e da hora, não sendo preciso fazer qualquer acerto depois da data e da hora estarem correctas.
- \* A data e a hora ficarão mal impressas se a velocidade do filme for inferior a ASA/ISO 64.
- \* A data e a hora não podem ser registadas em filmes do tipo instantâneo.

A nitidez da impressão pode sofrer redução contra um fundo brilhante ou laranja.

- \* Depois de se premir o botão disparador, aparece a indicação "PRINT" durante cerca de 1 segundo, o que significa que o registo está completo.

"PRINT" não aparecerá na fotografia.

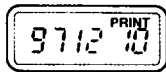

## [2] Substituição da pilha de lítio 3V CR2025

- 1 Retire a tampa do compartimento da bateria.  
Abra a tampa posterior da máquina, desaperte o parafuso de fixação com uma chave de parafusos e retire a tampa da pilha.

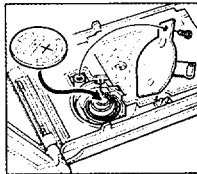
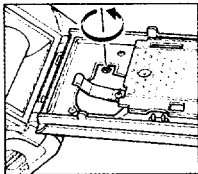

- 2 Substituir a pilha de lítio

Retire a pilha usada e substitua-a por uma nova (CR2025) com o lado (+) para cima.

\* A pilha usada deve ser deitada fora por forma a ficar fora do alcance de crianças para se evitar a ocorrência de acidentes.

- 3 Volte a colocar a tampa do compartimento da pilha.

Alinhe correctamente os furos do parafuso e fixe a tampa da pilha com o parafuso de fixação. Se necessário, corrija os dígitos no mostrador porque o mostrador ou os dígitos indicados podem ter sido alterados ou anulados após a substituição da pilha de lítio. Substitua a pilha de lítio da sua máquina nos seguintes casos: Quando no mostrador surgir a indicação "E" (LCD). Quando a DATA e a HORA estiverem muito apagadas e ilegíveis na fotografia, embora a indicação de DATE e

TIME no mostrador serem nityidas.

A pilha de lítio incorporada tem uma duração de cerca de 3 anos a contar da data de fabrico...

**Nota:**

NÃO substituir a pilha quando a máquina estiver carregada com filme.

## **PRECAUÇÕES A TER COM A SUA MÁQUINA**

A sua máquina é um instrumento de precisão e uma máquina sofisticada, concebida e construída para lhe proporcionar um serviço fiável e de longa duração. Se tratar e manusear esta máquina correctamente, ficará satisfeito com o seu excelente desempenho.

1. Deixar cair a máquina ou deixá-la bater pode danificá-la de várias maneiras **(Fig. 13)**.
2. Deixar cair na água ou apanhar água. Esta máquina não é impermeável à água, especialmente se for mergulhada em água salgada. Tem de ser protegida da brisa ou de salpicos de água na praia, e da chuva. Se a sua máquina se molhar, deve enxugá-la imediatamente e mandar examiná-la no representante oficial. **(Fig. 14)**

3. Temperatura e humidade. Deve evitar expor a sua máquina a condições de temperatura e humidade extremamente elevadas ou baixas, visto que a bateria não funcionará correctamente a temperaturas extremas. Condições extremas de temperatura e humidade podem provocar danos graves de enferrujamento na máquina **(Fig. 15)**.
4. As vibrações durante viagens de automóvel, barco ou avião podem provocar o desaperto de parafusos ou danos na própria máquina. O acolchoamento do fundo da sua máquina com espuma de borracha poderá minimizar o problema.
5. O mecanismo de disparo do obturador e as partes móveis desta máquina podem sofrer danos por sujidades e por areia, pelo que a sua máquina tem de ser limpa periodicamente para funcionar correctamente **(Fig. 16)**.
6. Verifique se o parafuso do tripé se ajusta à rosca da sua máquina antes de a montar num tripé. Não se esqueça de que um parafuso comprido do tripé pode furar e danificar a máquina.

## **CONDIÇÕES DE GARANTIA**

Todas as Máquinas PENTAX adquiridas através dos canais legais de distribuição, têm garantia por 12 meses, a contar da data de compra, contra defeitos de mão-de-obra ou material. A reparação e substituição de peças defeituosas ser-lhe-a prestada gratuitamente dentro deste período, desde que o equipamento não mostre sinais de impacto, danos provocados por areia ou líquidos, utilização incorrecta, modificação corrosão pela pilha ou químicos, utilização sem respeito pelas instruções de operação ou modificação efectuada por Serviços Técnicos não autorizados. O Fabricante ou o seu Representante oficial não serão responsabilizados por quaisquer modificações ou alterações excepto aquelas feitas com o seu consentimento escrito e não serão responsabilizados por perdas causadas por demoras, privação de uso ou outras

indirectas ou em sua consequência, quer devidas a material quer a mão-de-obra defeituosas, ficando expressamente acordado que a responsabilidade do fabricante ou dos seus representantes ao abrigo de todas e quaisquer garantias, quer expressas que explícitas, se limitam estritamente à substituição de peças, conforme aqui estabelecido. Não serão efectuados quaisquer reembolsos de reparações realizadas por serviços técnicos não autorizados pela Pentax.

### **Procedimento durante os 12 meses de garantia**

Leve ou envie o equipamento avariado para o Representante oficial, acompanhado do Certificado de Garantia, e a explicação detalhada da avaria detectada. Se a garantia não tiver sido emitida pelo Representante oficial em Portugal, este poderá cobrar a reparação e/ou outros serviços com ela relacionados. No entanto, se pretender, poderá devolver o equipamento ao Fabricante, para que este o repare gratuitamente. Toda as despesas inerentes ao envio e retorno serão por sua conta.

Recomendamos que procure obter sempre um orçamento da reparação a efectuar antes de encomendar o serviço. Estas condições são complementadas pelas Condições de Garantia do Representante oficial. As garantia locais dos distribuidores da Pentax em alguns países

poderão sobrepor-se aos termos desta garantia. Portanto recomendamos-lhe que releia o cartão de garantia fornecido com o seu equipamento no momento da compra, ou que contacte o distribuidor da Pentax no seu país para mais informações e para receber um cópia da garantia.

## ESPECIFICAÇÕES

<b>Modelo:</b>	Máquina automática com visor grande.
<b>Filme:</b>	Filme de cassete da 35 mm: formato 24 mm x 36 mm
<b>Objectiva:</b>	30mm F6.3, 3 elementos em 3 grupos
<b>Focagem:</b>	Focagem fixa
<b>Gama de focagem:</b>	1,5m até infinito.
<b>Obturador:</b>	Velocidade do obturador de 1/250 a 1/60 seg.
<b>Índice da velocidade do filme :</b>	ISO 100/200 e 400.
<b>Visor:</b>	Aumento: 0.68X Ângulo de visão: 88%
<b>Flash:</b>	Automatico, tempo de reciclagem aprox.: 8seg.



---

**Bobinagem e rebobinagem**

**do filme:** Automática.

---

**Disparador automático:** Aprox. 12 segundos, electrónico.

---

**Redução de olhos vermelhos:** Lâmpada LED acende antes do disparador ser accionado.

---

**Contador:** Aditivo, restabelecimento automático em "S" quando a tampa traseira da máquina é aberta.

---

**Alimentação:** 2 pilhas AA alcalinas ou de manganésio (não podem ser usadas pilhas de Ni-Cd).

---

**Dimensões:** 118(c) x 73,5(a) x 46.5(l)mm

---

**Peso:** 175g

---

\* O design e as especificações poderão ser alterados sem aviso prévio.

## 目 錄

相機各部名稱	98	消除紅眼攝影	101
相機肩帶的使用	99	如何攝影	101
如何裝填電池	99	軟片如何回捲	102
軟片感光度之設定	99	AUTO DATE (日·時) 攝影	103
如何裝填軟片	100	相機之維護	106
相機之握持	100	原廠保用細則	107
自動閃光攝影	101	主要規格	109

在使用相機之前，請務必仔細閱讀下列說明。

## 相機各部名稱

- ① 軟片計數窗
- ② 快門釋放鈕
- ③ 消除紅眼LED指示燈
- ④ 觀景器
- ⑤ 鏡頭／鏡頭蓋
- ⑥ 鏡頭蓋（電源）開關
- ⑦ 背蓋開關
- ⑧ 內藏閃光燈
- ⑨ 捲片軸
- ⑩ 充電指示燈

- ⑪ 取景器
- ⑫ 退片軸
- ⑬ 軟片槽
- ⑭ 軟片導軌
- ⑮ 軟片回捲按鍵
- ⑯ 電池室蓋
- ⑰ 肩帶繫孔
- ⑱ 軟片視窗
- ⑲ 背蓋

## 相機肩帶的使用 (圖1)

1. 首先將肩帶末端之繩圈穿過肩帶繫孔。
2. 接著將肩帶另一端穿過此繩圈中，而後將其縮緊至繫孔定位。

## 如何裝填電池

1. 請依箭頭所示方向，以打開電池蓋。
2. 請依電池室內所示的正負極方向，將2枚AA的電池正確地裝入電池室內。(圖2)
3. 依箭頭所示方向，將電池室蓋關好至定位。

請注意：

- 請勿使用鎳鎘電池(充電式電池)。

- 若電池裝填不正確，相機將不能動作。請依照圖3正確裝填電池。
- 如果相機長期不使用，請卸下電池。
- 請勿打破電池，或為電池充電，或將電池擲入火中。
- 請將電池置於孩童無法取得之處。

## 軟片感光度之設定 (圖4)

1. 本相機可使用ISO100至400的DX系統軟片。
2. 本相機可自動讀取軟片上銀灰色的的感光度圖樣，並設定正確的感光度。

## 如何裝填軟片

- 1.將背蓋鎖依（圖5）的方向向下推，以開啓背蓋。
  - 2.將軟片置入軟片槽中，然後將軟片頭拉出至記號處。（圖6）
  - 3.請確定軟片位於導軌之中，而且無突起的現象發生。
  - 4.關上背蓋，此時背蓋鎖會彈回原位，等待軟片計數窗出現“1”時，相機即可開始照相。（圖7）
- 機中是否裝有底片，可由軟片視窗加以確認。

## 相關之握持（圖8）

- \* 請務必以雙手握持相機，以保持相機之穩固。
- \* 若欲拍攝直幅照片時，閃光燈所在之一方請置於上方。
- \* 請注意勿以手指遮住鏡頭、閃光燈、或對焦測距窗。

## 自動閃光攝影

1. 當需要額外的亮度時，本相機內藏式的閃光燈將自動啓動。

\* 自動閃光攝影的適當距離 (ISO 100) 是 1.3m~3.7m (4.3ft~12.1ft)。

2. 當閃光燈在充電時，必須待指示燈亮起後才可以繼續拍攝。(圖9)

\* 若使用閃光燈，則完全充電需8秒左右。

## 消除紅眼攝影

選擇本型式可以使紅眼的現象減為最少，因本型相機本身具備降低紅眼功能。紅眼的現象有時會在人像的閃光攝影中發生。有了本型式，任何人都能拍出更好的人像照片。

## 如何攝影

請依照箭頭方向滑動電源鈕，即能打開鏡頭蓋子。(圖10)

\* 鏡頭蓋與相機的安全結構結合在一起。只有鏡頭蓋子完全打開才能攝影。

## 軟片如何回捲

1. 軟片拍完後，或您要在拍完之前回捲軟片，請按箭頭方向按軟片回捲鈕，軟片即會自動回捲。（圖11）
  2. 軟片回捲完後，軟片計數窗會出現“S”字樣。（圖12）
- \* 請勿以手指或軟片邊緣接觸內部鏡頭表面。

## AUTO DATE (日·時) 攝影

### [1] 日期與時間列印

- 1 按列印選鈕選用所要的模式：日期 (date)，時間 (time) 或不列印 (no imprint)。

按列印選鈕依下列順序變更模式。

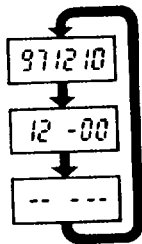

列印日期：年 (YEAR)，月 (MONTH)，日 (DAY)  
(範例：1997年12月10日)

列印時間：時 (HOUR) 分 (MINUTE)  
(範例：12：00)

不列印

HOUR與MINUTE之間的  
連號不列印



year, month, date或hours, minute印於上面所示位置。

列印的數字在彩色像片上以橘黃色顯示。

按一次閃光燈即將數字向前推進一個，若按鈕較深則數字快速推進。



西曆1980至2019年已貯存在相機記憶體內。

- 2 在設定以時間模式顯示的時間時，請按 **hour**與**minute**鈕設定所要的時間。按一次閃光燈即將數字向前推進一個，若按鈕較深則數字快速推進。

注意：

- 供時間與日期作業的鋰電池內建在相機內，在日期與時間設定後即不需調整，因為內建時鐘會自動修正。
- 若低片使用速度低於ASA/ISO 64，則列印的日期與時間不清楚。

- 在耀眼或橘黃色的背景下應予列印的數字會消失。
- 按快門時，會出現「PRINT（印出）」約1秒鐘以顯示完成列印。

「PRINT」在像片上不會顯示。

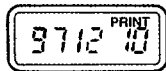

## [2] 更換鋰電3V CR2025

1 僅在相機後蓋開啓，且相機內無底片時方可卸下電池匣蓋。

用螺絲刀鬆開固定螺釘，並卸下電池匣蓋。

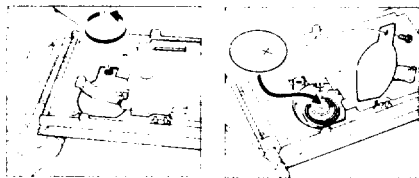

## 2 更換鋰電池

取出用畢的電池並以(+)朝上更換新的鋰電池(CR2025)。

· 舊電池應以正確的方式來處理。

## 3 回裝電池匣蓋

正確的對準螺釘孔並用固定螺釘固定電池匣蓋。必要時修正顯示幕上的數字，因為在更換鋰電池後顯示幕或顯示的數字會改變。

注意：

當底片在相機內時切勿更換電池。

## 相機之維護

本相機是一部精密的儀器、複雜的機械，設計及製造本相機的目的是提供可以信賴而且長期的服務。如果您好好使用及維護本相機，您必然會對傑出及高雅的設計感到滿意。下列粗心的處理方式可能會造成重大的損害：

1. 相機掉落或摔落，可能會造成各種損壞。  
(圖13)
2. 相機掉落水中，您的相機並不能防水，特別是浸入鹽水中。本相機須防止海岸帶有鹽份的海風或海水，也應避免濺灑到任何雨水。若相機弄濕，請立刻擦乾，並送到

指定的服務中心進行檢修。(圖14)

3. 溫度及濕度。請避免將相機暴露於非常高或低的溫度及濕度中，因為電池在極端的溫度中不能正常運作。極端的溫度及濕度可能使相機嚴重鏽蝕。(圖15)
4. 汽車、船、或飛機的震動可能損壞相機本身，或使螺絲鬆脫。在相機底部墊上泡棉可以使震動降至最低。
5. 灰塵及砂粒可能會損壞相機的快門結構及活動的零組件，因此請定期清潔相機，以確保操作正常。(圖16)

6. 欲將相機固定於三腳架上時，請確認三腳架的螺絲與您的相機相配合。請注意，三角架的螺絲如果太長，則可能會刺穿相機並造成損壞。
7. 切勿拆解相機，因為本相機的電路具有很高的工作電壓。（■17）

## 原廠保用細則

（所有內容以保證明書之英文版為準）

所有在認可零售商購得之賓得相機，由購買日起計十二個月均獲得廠方在零件及維修上的保用。若商品不曾受震碰、沙或液體的腐蝕、錯誤操作而損壞，也非由非廠方指定的維修店改裝而損壞，則在保養期內，所有維修及零件更換皆為免費。製造商及其授權代表對一切書面同意以外的維修及改裝概不負責。製造商及其授權代表所提供的保養及保用。只包括在上文提及的情況下，提供零件更換服務。此外，若交由非製造商指定的地方維修，一概不能獲得回款。

## 一年保用期內的程序

在為期十二個月的保用期內，產品如有問題，應將其交回所購買的代理商或製造商。如所屬的國家內，沒有分銷代理時，便應以郵遞方法，將產品寄回日本製造商。因為手續繁複，產品運送需時，將需要一段較長的時間才可取回產品；而顧客需要負責運送費用。如果產品在保用之列，一切維修及更換零件全屬免費，修理完畢便送回顧客手中。但如不在保用範圍內的話，製造商或代理商會收取適當的服務費。若你的賓得產品不在維修處所在的國家購買，代理商將可能收取一般的服務費。即使如此，若產品寄回製造商，則仍可獲得免費保用但顧客負責一切的

運費。購買產品後請保存單據一年，以證明購買日期。若非直接送回製造商維修，便應交往認可之代理商或指定的維修處。此外應該查詢有關的服務費，才要求產品接受維修服務。

此保用規則不適用於美國、英國及加拿大所購買的賓得相機，這些國家的保用規則以當地的保用規則為標準。

保用細則在不同地區或國家可能稍有不同，請購買賓得產品時小心閱讀跟隨產品附送的保用書，或與當地的賓得代理商查詢詳情。

註：以上中文譯文，僅作參考之用，如有差誤，以英文原本為準。

## 主要規格：

型 式： 135型自動閃光之自動相機。

軟 片： 135軟片；格式為24mmx36mm。

鏡 頭： 30mm F6.3鏡頭，3群3片。

對 焦： 主動自動對焦系統，含焦點鎖。

焦 距 範 圍： 1.5m~∞

快 門： 快門速度1/125秒。

光 圈： F6.3。

軟片感光度： ISO 100/200及400。

取 景 器： 放大倍率：0.68x。

像片區域：88%。

閃光燈：內藏式、充電時間：約8秒鐘。具自動閃光功能。

捲片及退片：自動捲片或電動回捲。

消除紅眼功能：放開快門之前，LED燈亮

計數器：累進式。相機背蓋打開時將顯示“S”字樣。

使用電源：2枚AA鹼性或錳電池（不能使用鎳鎘電池）

尺寸：118（長）x73.5（高）x46.5（寬）mm

重量：175g

\*規格若有變更，恕不另行通知。



**Asahi Optical Co., Ltd.** 11-1, Nagata-cho 1-chome, chiyoda-ku, Tokyo 100, JAPAN  
**Pentax Europe n.v.** Weiveldlaan 3-5, 1930 Zaventem, BELGIUM  
**Pentax GmbH.** Julius-Vosseler-Strasse, 104, D-22527 Hamburg, GERMANY  
**Pentax U.K. Limited** Pentax House, Heron Drive, Langley, Slough SL3 8PN, U.K.  
**Pentax France S.A.** 12/14, rue Jean Poulmarch, 95100 Argenteuil Cedex, FRANCE  
**Pentax Benelux B.V.** (for Netherlands) Spinveld 25, 4815 HR Breda, NETHERLANDS  
(for Belgium & Luxemburg) Weiveldlaan 3-5, 1930 Zaventem, BELGIUM  
**Pentax (Schweiz) AG** Industriestrasse 2, 8305 Dietlikon, SWITZERLAND  
**Pentax Scandinavia AB** P.O.Box 650, 75127 Uppsala, SWEDEN  
**Pentax Corporation** 35 Inverness Drive East, Englewood, Colorado 80112, U.S.A.  
**Pentax Canada Inc.** 3131 Universal Drive, Mississauga, Ontario L4X 2E5, CANADA



The CE marking assures that this product complies with the requirements of the EC directive for safety.  
Das CE Zeichen garantiert, daß dieses Produkt die in der EU erforderlichen Sicherheitsbestimmungen erfüllt.  
Le logo CE certifie que ce produit est conforme aux normes de sécurité prévues par la Communauté Européenne.  
Il marchio CE assicura che questo prodotto è conforme alle direttive CE relative alla sicurezza.  
La marca CE asegura que este producto cumple todas las directivas de seguridad de la CE.  
A marca CE garante que este produto está em conformidade com os regulamentos de segurança da CE.  
CE標誌意味著保證該類產品遵守歐洲共同體安全法規。