

PENTAX®

Pino 35



**INSTRUCTION BOOKLET
GEBRAUCHSANWEISUNG
MODE D'EMPLOI
FOLLETO DE INSTRUCCIONES**

Congratulations on purchasing the Pentax Pino 35 camera, a compact camera featuring a built-in flash unit. Before attempting to use the camera, be sure to read this instruction booklet thoroughly to familiarize yourself with its correct operation and to ensure full and lasting performance.

Contents

Description of Parts	4
Installing Batteries	8
Setting the Film Speed	12
Loading the Film	14
Taking Pictures	20
Flash Photography	24
Rewinding the Film	30
Camera Care	32
Specifications	36

Die Pentax Pino 35 Kamera ist eine kompakte Kamera mit eingebautem Blitzgerät. Herzlichen Glückwunsch zu Ihrer Wahl. Lesen Sie bitte vor Gebrauch der Kamera diese Bedienungsanleitung aufmerksam durch, damit Sie die Kamera richtig bedienen lernen. Sie wird Ihnen dann lange Zeit beste Dienste leisten.

Inhalt

Bezeichnung der Teile	5
Einsetzen der Batterien	9
Einstellen der Filmempfindlichkeit	13
Einlegen des Films	15
Fotografieren	21
Blitzaufnahmen	25
Rückspulen des Films	31
Pflege der Kamera	33
Technische Daten	37

Toutes nos félicitations pour votre achat du Pentax Pino 35 appareil, un appareil photographique compact, doté d'un flash incorporé. Avant d'utiliser le appareil, veuillez lire attentivement cette brochure pour vous familiariser avec le fonctionnement de l'appareil et en obtenir toujours des résultats de toute première qualité.

Table des Matières

Nomenclature des pièces	5
Mise en place des piles	9
Réglage de la sensibilité du film	13
Mise en place du film	15
Prise de vues	21
Photographie au flash	25
Rebobinage du film	31
Soins à apporter à l'appareil	34
Fiche technique	38

Enhorabuena por haber comprado la Pentax Pino 35 cámara, una cámara compacta con flash incorporado. Antes de utilizar la cámara, asegúrese de leer este folleto de instrucciones completamente para familiarizarse usted mismo con su funcionamiento apropiado y para asegurar un rendimiento total y duradero.

Indice

Descripción de las partes	5
Instalación de las pilas	9
Ajuste de la sensibilidad de la película	13
Carga de la película	15
Toma de fotografías	21
Fotografía con flash	25
Rebobinado de la película	31
Cuidados de la cámara	35
Especificaciones	39

Description of Parts

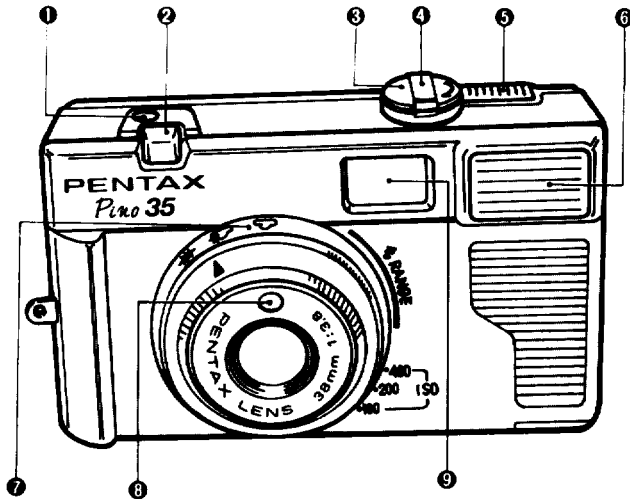

- Exposure Counter
- Shutter Release Button
- Film Rewind Knob
- Film Rewind Crank
- Flash-Ready Lamp
- Flash Unit
- Film Speed Ring
- CdS Sensor
- Viewfinder

Bezeichnung der Teile**Nomenclature des pièces****Descripción de las partes**

- ① Bildzählwerk
- ② Auslöser
- ③ Filmrückspulknopf
- ④ Filmrückspulkurbel
- ⑤ Blitzbereitschaftslampe
- ⑥ Blitzgerät
- ⑦ Filmempfindlichkeitsring
- ⑧ CdS-Sensor
- ⑨ Sucher

- ① Compteur de vues
- ② Déclencheur
- ③ Bouton de rebobinage du film
- ④ Manivelle de rebobinage du film
- ⑤ Témoin de charge du flash
- ⑥ Flash électronique
- ⑦ Bague de sensibilité du film
- ⑧ Détecteur CdS
- ⑨ Viseur

- ① Contador de exposiciones
- ② Botón disparador del obturador
- ③ Mando de rebobinado de la película
- ④ Manivela de rebobinado de la película
- ⑤ Lámpara de puesta a punto del flash
- ⑥ Flash
- ⑦ Anillo de sensibilidad de la película
- ⑧ Sensor de CdS
- ⑨ Visor

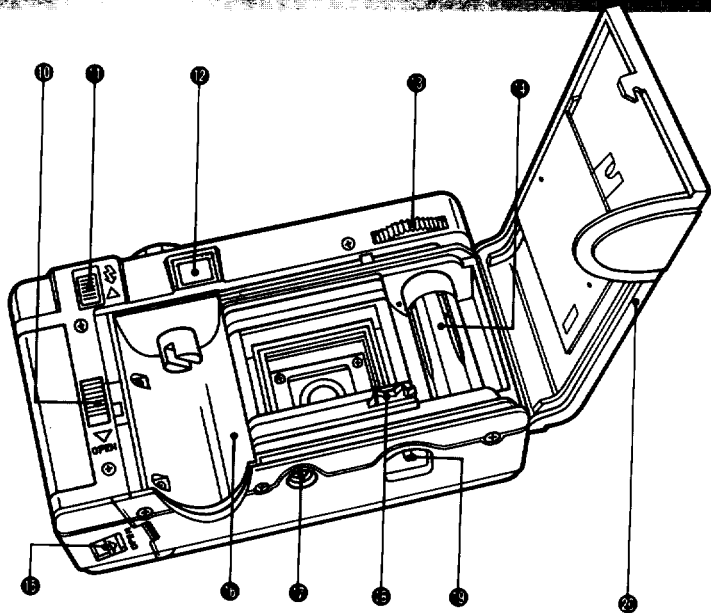

- Back Cover Release Knob
- Flash On/Off Switch
- Viewfinder Eyepiece
- Film Advance knob
- Take-up Spool
- Battery Compartment Cover
- Film Chamber
- Tripod Socket
- Sprocket
- Film Rewind Release Button
- Back Cover

- 10 Rückwandentriegelungsknopf
- 11 Blitz-Ein/Aus-Schalter
- 12 Sucherokular
- 13 Filmtransportknopf
- 14 Aufwickelspule
- 15 Batteriefachdeckel
- 16 Filmkammer
- 17 Stativgewinde
- 18 Transportrolle
- 19 Filmrückspulentriegelung
- 20 Rückwand

- 10 Déverrouillage du dos
- 11 Interrupteur de mise en/hors service du flash
- 12 Oculaire du viseur
- 13 Bouton d'avance du film
- 14 Bobine réceptrice
- 15 Couvercle du logement des piles
- 16 Compartiment du film
- 17 Filetage pour pied
- 18 Roue dentée
- 19 Bouton de déblocage pour rebobinage du film
- 20 Couvercle du dos

- 10 Mando de liberación de la tapa posterior
- 11 Interruptor de encendido/apagado del flash
- 12 Ocular del visor
- 13 Mando de avance de la película
- 14 Carrete para enrollar la película
- 15 Tapa del compartimento de las pilas
- 16 Compartimento de la película
- 17 Receptáculo para el trípode
- 18 Rueda dentada
- 19 Botón de liberación para rebobinar la película
- 20 Tapa posterior

Installing Batteries

This camera is powered by two 1.5V AA penlight batteries. Be sure to use two fresh batteries of the same type.

- 1** Open the battery compartment cover by sliding it in the direction marked "OPEN".
- 2** Correctly insert the batteries, as shown by the \oplus and \ominus polarity marks labeled inside the battery compartment.

Do not use Ni-Cd or other rechargeable batteries.

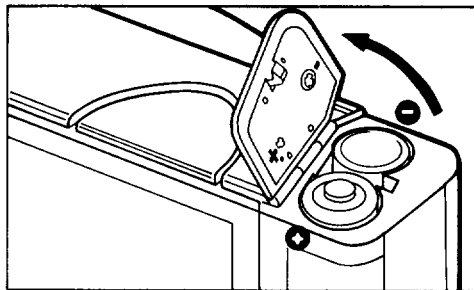
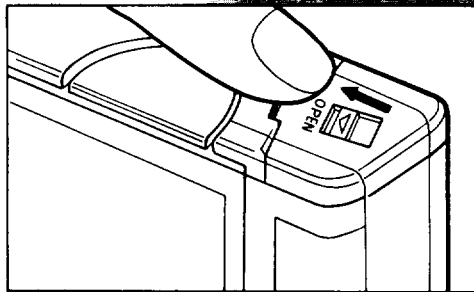

Einsetzen der Batterien

Diese Kamera wird von zwei 1,5-V-Mignon Batterien (AA) mit Spannung versorgt. Unbedingt zwei frische Batterien desselben Typs verwenden.

1 Den Batteriefachdeckel durch Schieben in die mit "OPEN" bezeichnete Richtung öffnen.

2 Die Batterien gemäß den Polaritätsmarkierungen \oplus und \ominus Inneren des Batteriefachs richtig einlegen.

Keine Nickel-Kadmium- oder andere aufladbare Batterien verwenden.

Mise en place des piles

Cet appareil s'alimente sur deux piles AA de 1,5 volt. Utiliser deux piles neuves de même type.

1 Ouvrir le couvercle du logement des piles en le glissant dans le sens marqué "OPEN".

2 Installer correctement les piles en respectant les repères de polarité \oplus et, indiqués \ominus , indiqués à l'intérieur du logement.

Ne pas utiliser d'accum Ni-Cd ou d'autres batteries rechargeables.

Instalación de las pilas

Esta cámara utiliza dos pilas de 1,5V tomano AA. Cerciórese de utilizar pilas nuevas del mismo tipo.

1 Abra la tapa del compartimiento de las pilas deslizándola en la dirección marcada "OPEN".

2 Inserte correctamente las pilas, como muestran las marcas de polaridad \oplus y \ominus situadas en el interior del compartimiento de las pilas.

No utilice pilas de Ni-Cd ni otras que puedan recargarse.

[Battery Check]

Slide the flash on/off switch upward to "ON". If the flash-ready lamp comes on within a few seconds, it means the batteries are good. If it takes more than 30 seconds to come on, replace the batteries with new ones.

[Battery Life]

With a set of fresh manganese alkaline batteries you should be able to take more than 360 flash shots in successive sequence. (In ambient temperatures of 20 degrees centigrade.)

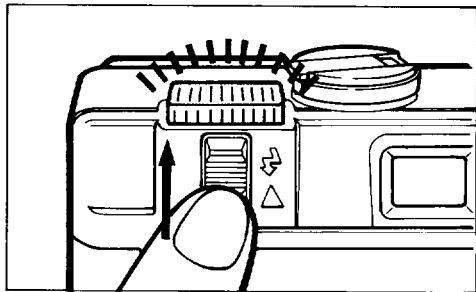

[Batteriekontrolle]

Den Blitz-Ein/Aus-Schalter nach oben auf "ON" schieben. Wenn die Blitzbereitschaftslampe innerhalb weniger Sekunden aufleuchtet, bedeutet dies, daß die Batterien in Ordnung sind. Die Batterien durch neue ersetzen, wenn die Lampe nicht innerhalb von 30 Sekunden aufleuchtet.

[Lebensdauer der Batterien]

Mit einem Satz frischer Alkali-Mangan-Batterien können über 360 Blitze nacheinander abgegeben werden. (Bei Umgebungstemperatur von 20°C)

[Vérification de la charge des piles]

Relever l'interrupteur de mise en/hors service du flash vers "ON". Si le témoin de charge du flash s'allume après quelques secondes, c'est que les piles sont en bon état. S'il ne s'allume qu'après quelque 30 secondes, les piles doivent être remplacées par des neuves.

[Autonomie des piles]

Un nouveau jeu de piles alcalino-manganèse neuves doit permettre de prendre plus de 360 vues au flash en séquence. (Par température ambiante de 20°C)

[Verificación de las pilas]

Deslice el interruptor de encendido/apagado del flash hacia arriba, hacia la posición "ON". Si la lámpara de puesta a punto del flash se enciende al transcurrir unos pocos segundos, esto quiere decir que las pilas están en buen estado. Si tarda más de 30 segundos en encenderse, cambie las pilas por otras nuevas.

[Duración de las pilas]

Con pilas nuevas de manganeso alcalino usted podrá tomar más de 360 exposiciones utilizando el flash en secuencia continua. (A temperaturas ambientales de 20 grados centígrados).

[Setting the Film Speed]

Set the film speed by aligning the mark "▲" with the ISO setting corresponding to the speed of the intended film. The film speed is marked on the film's external packing box.

Use films with speed rating of ISO 100, 200 or 400.

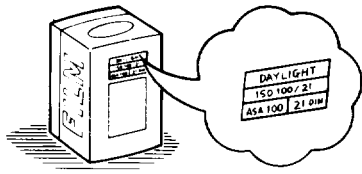
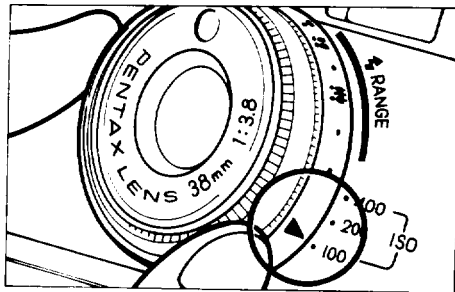

Einstellen der Filmempfindlichkeit

[Einstellen der Filmempfindlichkeit]

Die Filmempfindlichkeit wird eingestellt, indem man die Marke "▲" auf die der Empfindlichkeit des vorgesehenen Films entsprechende ISO-Einstellung ausrichtet. Die Filmempfindlichkeit ist auf der Filmverpackung angegeben.

Filme mit einer Empfindlichkeit von ISO 100, 200 oder 400 verwenden.

Réglage de la sensibilité du film

[Réglage de la sensibilité du film]

Régler la sensibilité du film en alignant le repère "▲" avec la valeur ISO correspondant à la sensibilité du film mis en place dans l'appareil. Pour connaître la sensibilité du film, regarder sur la boîte d'emballage du film.

Utiliser des films dont la sensibilité est de ISO 100, 200 ou 400.

Ajuste de la sensibilidad de la película

[Ajuste de la sensibilidad de la película]

Ajuste la sensibilidad de la película alineando la marca "▲" con el valor ISO correspondiente a la sensibilidad de la película a utilizar. La sensibilidad de la película está marcada en la caja de cartón en la que viene envuelta.

Utilice películas con una sensibilidad ISO 100, 200 ó 400.

Loading the Film

Never load or unload film in bright light or direct sunlight.

- 1** Open the back cover of the camera by sliding the back cover release knob in direction of the "OPEN" mark.

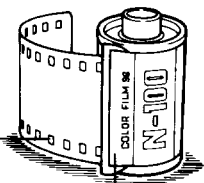

Film Perforations
Filmperforation
Perforations du film
Perforaciones de la película

Film cassette
Filmkammer
Cassette de film
Cajita de la película

- 2** Place film cassette into the film chamber.
- 3** Insert film end into one of the slots on the take-up spool.

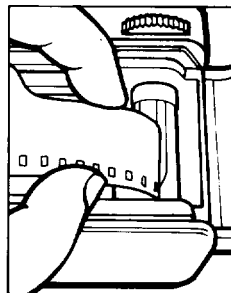
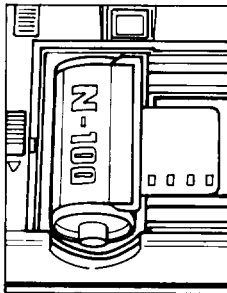
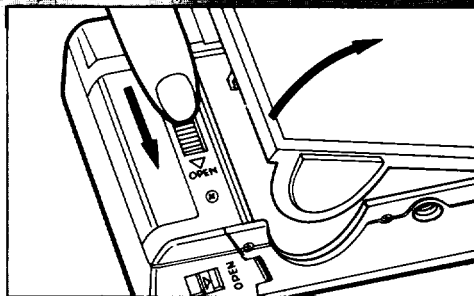

Einlegen des Films

Beim Einlegen und Herausnehmen des Films helles Licht und direktes Sonnenlicht unbedingt vermeiden

1 Die Rückwand der Kamera durch Schieben des Rückwandriegelungsknopf in die mit "OPEN" bezeichnete Richtung öffnen.

2 Den Film in die Filmkammer einlegen.

3 Das Filmende in einen der Schlitze der Aufwickelspule einführen.

Mise en place du film

Ne jamais installer ou retirer le film en plein soleil ou sous une lumière intense.

1 Ouvrir le couvercle du dos de l'appareil en glissant le bouton de déverrouillage dans le sens "OPEN".

2 Installer le film dans le compartiment.

3 Insérer l'amorce du film dans une des fentes de la bobine réceptrice.

Carga de la película

Nunca cargue ni descargue la película bajo una luz brillante ni bajo la luz directa del sol.

1 Abra la tapa posterior de la cámara deslizando su mando de liberación en la dirección de la marca "OPEN".

2 Ponga la película en el interior de su cámara.

3 Inserte el extremo de la película en una de las ranuras del carrete para enrollar la película.

4 Turn the film advance knob in the direction of arrow, transporting the film while smoothly meshing the perforations of the film with the sprocket.

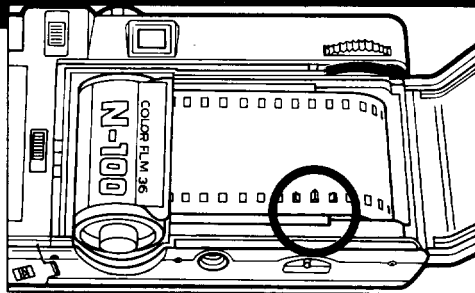

5 Close the back cover while pressing the film cassette up against the top of the film chamber.

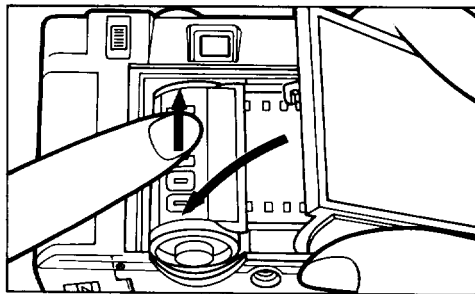

4 Den Filmtransportknopf zum Transport des Films in Pfeilrichtung drehen und dabei die Filmperforation einwandfrei mit der Transportrolle in Eingriff bringen.

5 Die Rückwand schließen, wobei die Filmcassette nach oben gegen die Filmkammer gedrückt wird.

4 Tourner le bouton d'avance du film dans le sens de sa flèche en veillant à ce que les perforations s'engrènent convenablement sur la roue dentée.

5 Refermer le dos de l'appareil en poussant la cassette du film contre le haut du compartiment du film.

4 Gire el mando de avance de la película en la dirección de la flecha y transporte la película mientras sus perforaciones engranan suavemente con la rueda dentada.

5 Cierre la tapa posterior mientras presiona la cajita de la película hacia arriba contra la parte superior de la cámara de la película.

6 Take up any slack in the film by unfolding the film rewind crank and turning it gently in direction of arrow until the slack is gone.

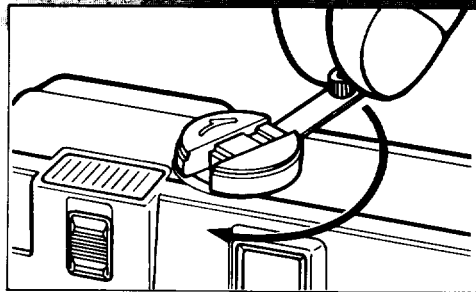

7 Alternately wind on film and shoot blank shots until the exposure counter reads "1". While winding on the film, check that it is advancing properly by observing whether or not the film rewind knob turns.

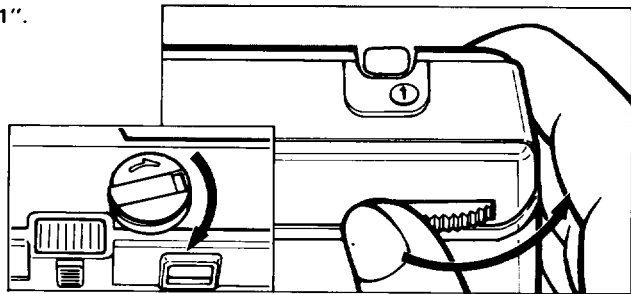

6 Den Film straffen, indem man die Filmrückspulkurbel hochklappt und sie vorsichtig in Pfeilrichtung dreht, bis jeglicher Durchhang beseitigt ist.

7 Abwechselnd den Film transportieren und Leeraufnahmen machen, bis das Bildzählwerk "1" anzeigt. Der richtige Weitertransport des Films kann überprüft werden, indem man darauf achtet, ob sich der Filmrückspulknopf dreht oder nicht.

6 Rattraper le mou du film en dépliant la manivelle de rebobinage et en la tournant lentement dans le sens de sa flèche.

7 On peut aussi bobiner le film et prendre quelques vues à blanc jusqu'à ce que le compteur de vues indique "1". Pendant le bobinage du film, s'assurer de son avance en observant si le bouton de rebobinage tourne.

6 Elimine cualquier flojedad de la película desplegando la manivela de rebobinado de la película y girándola suavemente en la dirección de la flecha hasta que la flojedad quede eliminada.

7 Bobine la película y dispara en blanco hasta que el número "1" aparezca en el contador de exposiciones. Mientras bobina la película, compruebe que ésta avance apropiadamente observando para ello si gira o no gira el mando de rebobinado de la película.

Taking Pictures

1 Align the “▼” mark with the desired weather symbol.



Clear sun



Cloudy sun



Cloudy

Use exposure settings within range indicated by the following weather symbols.

ISO 100			
ISO 200			
ISO 400			

2 When sighting with the camera, compose your subject by framing it within the viewfinder.

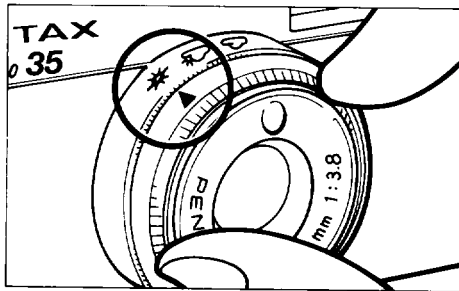

Fotografieren

1 Die Marke "▼" auf das entsprechende Wettersymbol ausrichten.



Die Belichtungseinstellungen innerhalb des von den folgenden Wettersymbolen angezeigten Bereichs verwenden.

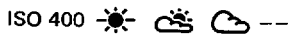
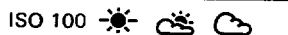

2 Den Bildausschnitt im Sucher der Kamera wählen.

Prise de vues

1 Amener le repère "▼" en regard du symbole climatique approprié.



Utiliser les réglages d'exposition dans la plage indiquée par les symboles climatiques suivants

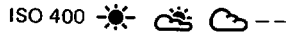

2 En regardant par l'appareil, composer le sujet en le cadrant dans le viseur.

Toma de fotografías

1 Alinee la marca "▼" con el símbolo del tiempo deseado.

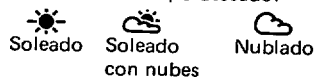

Utilice los ajustes de la exposición entre la gama indicada por los símbolos del tiempo siguientes:

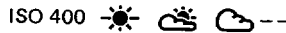

2 Cuando mire a través de la cámara, componga su motivo enmarcándolo entre el visor.

3 Gently press the shutter release button half-way. If the LED signal lamp does not come on, press the button all the way to effect exposure.

[Focusing Range]

You can easily take snap shots with this camera because everything from about 1.5 meters and beyond will be in sharp focus.

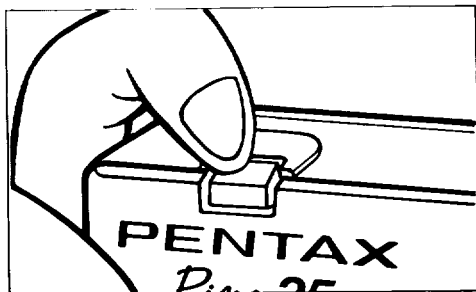
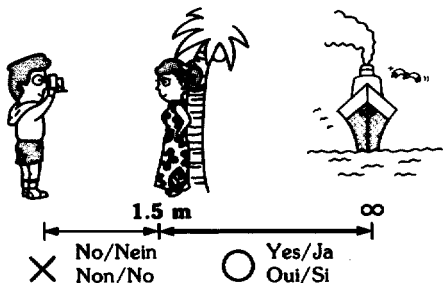

3 Den Auslöser vorsichtig halb durchdrücken. Wenn die LED-Signallampe nicht aufleuchtet, kann die Aufnahme durch vollständiges Durchdrücken des Auslösers gemacht werden.

[Aufnahmebereich]

Schnappschüsse sind bei dieser Kamera kein Problem, weil alles in einer Entfernung zwischen 1,5 Meter von der Kamera und unendlich scharf abgebildet wird.

3 Appuyer doucement sur le déclencheur à mi-course. Si le témoin à diode LED ne s'allume pas, appuyer sur le déclencheur à fond pour réaliser l'exposition.

[Plage de mise au point]

Cet appareil permet une prise de vues facile car tout ce qui se trouve au-delà d'1,5 mètre sera parfaitement au point.

3 Presione suavemente el botón disparador del obturador hasta la mitad. Si la lámpara de indicación del LED no se enciende, presione completamente el botón para efectuar la exposición.

[Gama de enfoque]

Usted podrá tomar fácilmente instantáneas con esta cámara ya que todo, desde aproximadamente 1,5 metros al infinito, queda nítidamente enfocado.

When attempting shots indoors or in cloudy weather, lightly press the shutter release button half-way. If the LED signal lamp in the upper right corner of the viewfinder comes on, then switch to flash.

- 1** Slide the flash on/off switch upward to "ON".

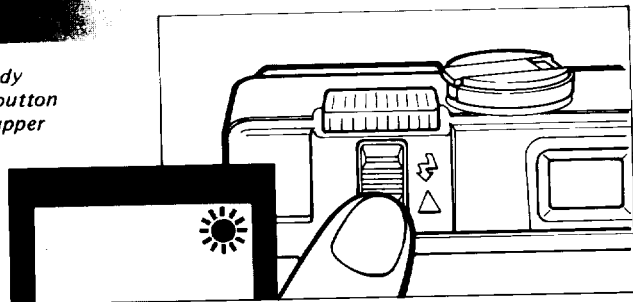



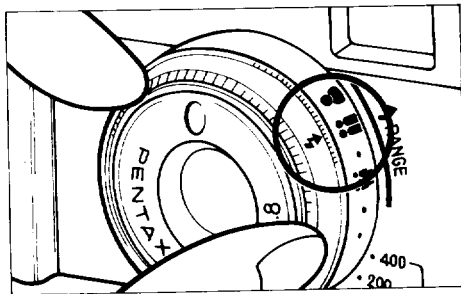

- 2** For bust-size portraits, use the flash guide symbol "☺" by setting it opposite the mark "1/2"; for half-length portraits, use the "☺☺" symbol setting; for full-length portraits, use the "☺☺☺" symbol setting.







Bevor Aufnahmen in Räumen oder bei Bewölkung gemacht werden, den Auslöser zuerst vorsichtig halb durchdrücken. Wenn die LED-Signallampe in der oberen rechten Ecke des Suchers aufleuchtet, auf Blitz schalten.

1 Den Blitz-Ein/Aus-Schalter nach oben auf "ON" schieben.

2 Für Porträtaufnahmen im Paßbildformat das Blitzleitsymbol "  " der Marke "  " gegenüberstellen. Für halbformatige Porträtaufnahmen die Symboleinstellung "  ", für Vollformat-Porträtaufnahmen "  " wählen.





Lors d'une prise de vues à l'intérieur ou par temps couvert, appuyer légèrement sur le déclencheur à mi-course. Si le témoin à diode LED s'allume dans le coin supérieur droit du viseur, faire appel au flash.

1 Relever l'interrupteur de mise en/hors service du flash vers "ON".

2 Pour prendre des portraits, utiliser le symbole de guide de flash "  " en l'amenant en regard du repère "  "; pour des portraits à mi-corps, utiliser le symbole "  "; pour des portraits en pied, utiliser le symbole "  ".

Cuando trate de tomar fotografías en interiores o con tiempo nuboso, presione ligeramente el botón disparador del obturador hasta la mitad. Si se enciende la lámpara de indicación del LED situada en la esquina superior izquierda del visor, cambie a fotografía con flash.

1 Deslice el interruptor de encendido/apagado del flash hacia arriba, hacia la posición "ON".

2 Para retratos en los que se incluya el busto, utilice el símbolo de guía del flash "  " y póngalo en la posición opuesta a la marca "  ". Para retratos de medio cuerpo, utilice el símbolo "  " y para retratos de cuerpo entero, utilice el símbolo "  ".



- **For head-and-shoulder shots:** align the " ♪ " mark with the flash guide symbol " 👤 ".
- **Für Aufnahmen des Kopf- und Schulterbereichs einer Person:** Das " ♪ "-Symbol dem Blitzleitsymbol " 👤 " gegenüberstellen.
- **Para tomas del busto:** Haga corresponder la marca " ♪ " con el símbolo de guía del flash " 👤 ".



- **For half-length shots:** align the " ♪ " mark with the flash guide symbol " 👤👤 ".
- **Für halbformatige Aufnahmen:** Das " ♪ "-Symbol dem Blitzleitsymbol " 👤👤 " gegenüberstellen.
- **Pour des portraits à mi-corpo:** faire correspondre le repère " ♪ " et le symbole de guide de flash " 👤👤 ".
- **Para tomas de medio cuerpo:** Haga corresponder la marca " ♪ " con el símbolo de guía del flash " 👤👤 ".



- **For full-length shots:** align the " ♯ " mark with the flash guide symbol " ⚡ ".
- **Für Vollformataufnahmen:** Das " ♯ " Symbol dem Blitzleitsymbol " ⚡ " gegenüberstellen.
- **Pour des portraits en pied:** faire correspondre le repère " ♯ " et le symbole de guide de flash " ⚡ ".
- **Para tomas de cuerpo entero:** Haga corresponder la marca " ♯ " con el símbolo de guía del flash " ⚡ ".

3 Before shooting flash, check to see that the flash-ready lamp is on.

[Flash Range] (Using Print Film)

ISO 100	●	●●	●	●●●		
ISO 200	●	●●	●	●●●	●	
ISO 400		●●	●	●●●	●	●

- If the shutter release button is pressed before the flash-ready lamp comes on, it may result in no flash or in dark, underexposed flash shots.
- When not shooting with flash, be sure to reset the flash on/off switch to the "OFF" position.
- When taking pictures in the vertical format, hold the camera with the flash unit positioned on top.

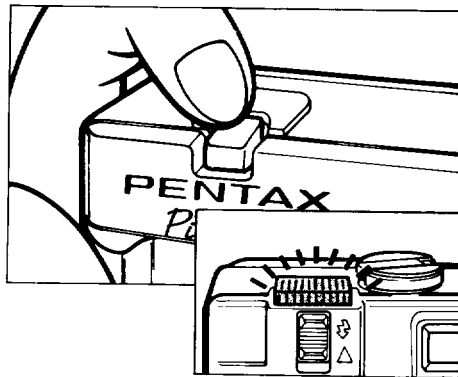

3 Vor der Blitzaufnahme überprüfen, ob die Blitzbereitschaftslampe leuchtet.

[Blitzaufnahmebereich]
(mit Print-Film)

ISO 100   • 

ISO 200   •  •

ISO 400  •  • •

- Wird der Auslöser gedrückt, bevor die Blitzbereitschaftslampe aufleuchtet, wird entweder kein Blitz abgegeben oder die Aufnahme wird dunkel, d.h. unterbelichtet.
- Wenn der Blitz nicht mehr benötigt wird, den Blitz-Ein/Aus-Schalter unbedingt auf "OFF" zurückstellen.
- Wird die Kamera bei Blitzaufnahmen senkrecht gehalten, muß das Blitzgerät oben sein.

3 Avant une prise de vue avec utilisation du flash, s'assurer que le témoin de charge du flash est allumé.

[Plage de travail du flash]
(avec film à éprouve)

ISO 100   • 

ISO 200   •  •

ISO 400  •  • •

- On risque d'obtenir une photo noire, trop foncée ou sous-exposée par absence d'éclair si le déclencheur est actionné avant que le témoin de charge ne soit allumé.
- Lorsque le flash n'est pas nécessaire, veiller à ramener sur "OFF" l'interrupteur de mise en/hors service du flash.
- Lors d'une prise de vue à la verticale, tenir l'appareil de manière que le flash se trouve sur le dessus.

3 Antes de tomar una fotografía con flash, cerciórese de que la lámpara de puesta a punto del flash esté encendida.

[Alcance del flash]
(Utilizando película de impresión)

ISO 100   • 

ISO 200   •  •

ISO 400  •  • •

- Si se presiona el botón disparador del obturador antes de que se encienda la lámpara de puesta a punto del flash, esto resultará en que el flash no funcione y las fotografías queden subexpuestas u oscuras.
- Cuando no tome fotografías con el flash, cerciórese de poner el interruptor de encendido/apagado del flash en la posición "OFF".
- Cuando tome fotografías en formato vertical, sujete la cámara con el flash situado en la parte superior.

Rewinding the Film

When the entire roll has been exposed, it will not be possible to wind the film any further. When this happens, do not forcibly wind the film; rewind the exposed film back into the cassette.

1 Press in the film rewind release button.

2 Unfold the film rewind crank and turn it in direction of the arrow. Continue turning the rewind crank until you feel no more resistance and the crank turns freely. Then open the back cover of the camera and remove the film. After unloading the exposed film, have it processed as soon as possible.

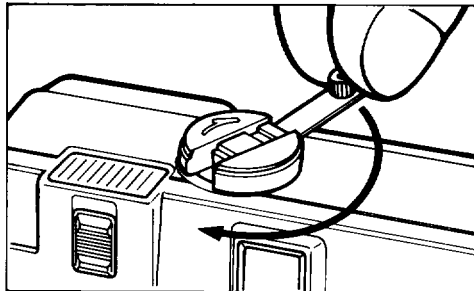
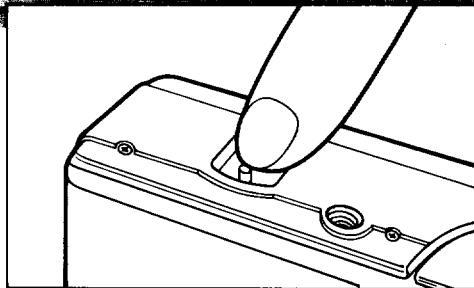

Rückspulen des Films

Wenn alle Aufnahmen des Films gemacht sind, läßt sich der Film nicht mehr weitertransportieren. In diesem Fall nicht versuchen, den Film mit Gewalt weiterzuspulen, sondern ihn in die Cassette zurückspulen.

1 Die Rückspulentriegelung hineindrücken.

2 Die Filmrückspulkurbel aufklappen und in Pfeilrichtung drehen. Die Kurbel solange drehen, bis kein Widerstand mehr zu spüren ist, und sich die Kurbel frei dreht. Dann die Kamerarückwand öffnen und den Film herausnehmen. Den Film dann so schnell wie möglich entwickeln lassen.

Rebobinage du film

Lorsque le film est entièrement exposé, son bobinage devient impossible. Dans ce cas, ne pas forcer, mais rebobiner la pellicule à l'intérieur de la cassette.

1 Appuyer sur le bouton de déblocage pour rebobinage.

2 Déployer la manivelle de rebobinage et la tourner dans le sens de la flèche. Continuer à tourner la manivelle jusqu'à ce qu'elle tourne librement sans rencontrer de résistance. Ouvrir ensuite le couvercle du dos et retirer le film. Faire développer le film le plus tôt possible après qu'il a été complètement exposé.

Rebobinado de la película

Cuando haya expuesto todo el rollo, no será posible seguir bobinando la película. Cuando ocurra esto, no bobine la película a la fuerza; rebobine la película expuesta en el interior de su cajita.

1 Presione el botón de liberación del rebobinado de la película.

2 Despliegue la manivela de bobinado de la película en la dirección de la flecha. Continúe girando la manivela de rebobinado hasta que no sienta más resistencia y la palanca gire libremente. Luego, abra la tapa posterior de la cámara y saque la película. Después de sacar la película expuesta de la cámara, llévela a revelar tan pronto como sea posible.

Camera Care

- When not using the flash unit for an extended period, test flash it occasionally to help maintain capacitor performance.
- When the glass surfaces of the viewfinder or the lens are smudged with fingerprint stains or other marks, promptly clean them by lightly wiping them with some lens-cleaning tissue, moistened with lens-cleaning solution. Remove dirt and dust from these surfaces with a blower brush.
- In hot summer months, do not leave the camera where it will get too hot — such as the beach, in the trunk and interior compartments of a car — as it can adversely affect film and battery performance, and even possibly damage the camera mechanism itself.
- Give your camera a good cleaning after using it in the mountains or the seaside. If neglected, salt air can corrode camera parts; while sand, dirt and other foreign matter can damage the camera's internal mechanism.

- The camera houses a high voltage circuit which can be a shock hazard. Thus, when the camera malfunctions, never attempt to dismantle the camera on your own.

Battery Precautions

- When not using the camera for an extended period, be sure to remove the batteries. This will avoid damage from battery leakage.
- Generally, batteries will perform less satisfactorily in cold temperatures. Thus, when shooting in extreme cold, take such measures that will help keep your batteries warm or carry a spare set of batteries with you. One advisable method would be to keep the batteries warm inside your pocket.
- Staining of battery terminals with sweat or grease can result in poor electrical contact. Wipe the terminals with a dry cloth before putting the batteries into service.

Pflege der Kamera

- Wenn der Blitz längere Zeit nicht benutzt wird, gelegentlich Testblitze durchführen, damit die Kondensatorleistung erhalten bleibt.
- Wenn die Glasflächen des Suchers und des Objektivs mit Fingerabdücken oder anderen Flecken verschmiert sind, sie unverzüglich durch leichtes Abwischen mit einem mit Objektivreinigungslösung angefeuchteten Objektivreinigungstuch säubern. Staub und losen Schmutz mit einer Blasebürste von diesen Flächen beseitigen.
- Im Sommer bzw. bei hohen Temperaturen die Kamera nicht an Stellen liegenlassen, wo sie zu warm werden kann, wie etwa am Strand, im Kofferraum oder im Handschuhfach eines Autos usw., da dadurch Film, Batterie und die Kamera selbst Schaden leiden können.
- Die Kamera nach Gebrauch in den Bergen oder am Meer gut reinigen. Anderenfalls kann salzhaltige Luft Korrosion von Kamerateilen verursachen, während Sand, Schmutz und andere Fremdkörper für den Innenmechanismus der Kamera schädlich sein können.

- Die Kamera ist mit einer Hochspannungsschaltung ausgestattet, die eine Stromschlaggefahr darstellt. Deshalb die Kamera im Störfall niemals selbst auseinanderbauen und Eigenreparaturversuche unterlassen.

Wichtige Hinweise für Batterien

- Wird die Kamera längere Zeit nicht benutzt, unbedingt die Batterien herausnehmen. Dadurch wird einer eventuellen Beschädigung durch Auslaufen der Batterien vorgebeugt.
- Bei niedrigen Temperaturen nimmt die Batterieleistung in der Regel ab. Beim Fotografieren in extremer Kälte daher die Batterien warmhalten oder einen Satz Reservebatterien mitführen. Die Batterien können zum Beispiel in einer Manteltasche vor Kälte geschützt werden.
- Gelangt Schweiß oder Fett auf die Batterieklemmen, kann dies einen schlechten elektrischen Kontakt zur Folge haben. Die Klemmen mit einem trockenen Tuch abwischen, bevor die Batterien eingelegt werden.

Soins à apporter à l'appareil

- Lorsque le flash n'est pas utilisé pendant une période prolongée, procéder de temps à autre à un essai de fonctionnement pour maintenir la capacité de son condensateur.
- Si la surface du viseur ou de l'objectif est souillée par des traces de doigt ou autres taches, la nettoyer sans traîner en la frottant délicatement à l'aide d'un tissu de nettoyage d'objectif, imbibé de liquide de nettoyage adhoc. Enlever les poussières et saletés de ces surfaces à l'aide d'un pinceau-soufflet.
- Par temps chaud, ne pas laisser l'appareil dans un endroit très chaud, comme sur une plage, dans le coffre ou dans une boîte à gants d'une voiture, etc., car la chaleur pourrait être néfaste pour la pellicule, la batterie ou les performances des mécanismes de l'appareil lui-même.
- Après l'avoir utilisé en montagne ou sur une plage, nettoyer convenablement l'appareil, car les embruns risquent de rouiller certaines pièces et le sable, la poussière et autres corps étrangers peuvent endommager les mécanismes internes.

- L'appareil comporte un circuit à haute tension qui peut provoquer une décharge électrique; par conséquent, en cas de défaillance, ne pas essayer de démonter soi-même l'appareil.

Précautions relatives aux piles

- Lorsque l'appareil n'est pas utilisé pendant une période prolongée, veiller à en retirer les piles pour éviter qu'elles ne suintent.
- En général, les performances des piles baissent par basse température; par conséquent, lors d'une prise de vues par temps froid, tenir l'appareil et les piles au chaud ou prévoir un jeu de piles de rechange. Il est conseillé de maintenir les piles au chaud dans une poche, par exemple.
- Des taches de transpiration ou de graisse sur les bornes des piles provoquent un mauvais contact électrique; avant de les utiliser, frotter les bornes des piles avec un linge sec.

Cuidados de la cámara

- Cuando no vaya a utilizar el flash durante un largo período de tiempo, efectúe pruebas con él de vez en cuando para ayudar a mantener el buen rendimiento del capacitor.
- Cuando las superficies de vidrio del visor o del objetivo estén sucias, con manchas de huellas dactilares u otras marcas, límpie estas superficies rápidamente pasando de forma delicada un papel para limpiar objetivos que esté humedecido en una solución de limpieza apropiada. Elimine el polvo y la suciedad de estas superficies con un pera sopladora.
- Durante los meses calientes del verano, no deje la cámara en lugares donde pueda calentarse excesivamente como por ejemplo, en la playa o en el portaequipajes y compartimientos interiores de un vehículo. Esto podría afectar negativamente el rendimiento de las pilas y de la película, e incluso podría dañar el propio mecanismo de la cámara.
- Limpie bien su cámara antes de utilizarla en las montañas o en la costa. De no seguirse este consejo, el aire salobre podría corroer partes de la cámara y la suciedad y otras materias extrañas podrían dañar el mecanismo interior.

- La cámara dispone de un circuito de alta tensión que podría ser causa de una descarga eléctrica. Por lo tanto, no trate nunca de desmontar usted mismo la cámara cuando ésta no funcione apropiadamente.

Precauciones con las pilas

- Cercítese de quitar las pilas cuando no vaya a utilizar la cámara durante un largo período de tiempo. Esto evitará los daños que podrían causar sus fugas.
- Generalmente, las pilas rendirán menos cuando las temperaturas sean bajas. Por lo tanto, cuando tome fotografías bajo un frío intenso, tome las medidas necesarias para mantener calientes las pilas, o lleve consigo un juego de pilas de repuesto. Un método recomendable para mantener calientes las pilas consiste en guardarlas en el interior de sus bolsillos.
- Si se manchan los terminales de las pilas con sudor o grasa, los contactos eléctricos de éstas no serían apropiados. En este caso, limpie los terminales con un paño seco antes de poner en servicio las pilas.

Specifications

Type: 35mm camera, with mechanical leaf shutter and built-in flash unit.

Lens: Pentax Lens 38mm f/3.8; three element, three lens-group composition.

Shutter: Mechanical leaf shutter, with 1/125 sec. fixed shutter speed.

Exposure Control: CdS sensor; variable aperture settings by means of weather symbols (f/3.8 ~ f/19); LED signal lamp within viewfinder for low light warning.

Film Speed Index: ISO 100, 200 and 400.

Viewfinder: Inverted-Galilean-type, direct-view finder, magnification of 0.5X; with LED signal lamp for low light warning, within viewfinder.

Focusing Control: Fixed focus type, with in-focus range covering 1.5 meters to infinity.

Film Advance: Film advance knob.

Film Rewind: Film rewind crank (folding).

Exposure Counter: Self resetting, additive type.

Flash Exposure Capacity: More than 360 flash shots in successive sequence (in ambient temperatures of 20 degrees C, using fresh manganese alkaline batteries).

Flash Unit: On/off slide switch; variable flash range using flash guide symbols; output equivalent to GN 12 (ISO 100, in meters). Flash range 1.2 ~ 4.0 meters. Built-in flash-ready lamp. Recycling time of about 7 sec. (using fresh manganese alkaline batteries, in ambient temperatures of 20 degrees C).

Power Source: Two 1.5V AA penlight batteries, used to power the flash and exposure metering systems. Ni-Cd batteries not suitable.

Dimensions: 118 (W) x 70 (H) x 48 (D) mm.

Weight: 175 grams (w/o batteries).

Technische Daten

Typ: Kleinbildkamera mit mechanisch gesteuertem Zentralverschluß und eingebautem Blitzgerät.

Objektiv: Pentax Objektiv 3,8/38 mm; Aufbau drei Elemente, drei Linsengruppen.

Verschluß: Mechanisch gesteuerter Zentralverschluß, mit fester Verschußzeit von 1/125 s.

Belichtungssteuerung: CdS-Sensor; Blendeneinstellung nach Wettersymbolen wählbar (1:3,8 ~ 1:19); LED-Signallampe im Sucher zur Warnung vor Unterbelichtung.

Filmempfindlichkeitsindex: ISO 100, 200 und 400.

Sucher: Durchsichtssucher (umgekehrter galileischer Typ); Vergrößerung 0,5x; mit LED-Signallampe zur Warnung vor Unterbelichtung.

Scharfeinstellung: Fixfocus, Aufnahmeentfernung zwischen 1,5 Meter und Unendlich.

Filmtransport: Filmtransportrad.

Filmrückspulung: Filmrückspulkurbel (klappbar).

Bildzählwerk: Selbstrückstellend, vorwärtszählend.

Blitzbelichtungskapazität: Über 360 aufeinanderfolgende Blitze (bei einer Umgebungstemperatur von 20°C mit frischen Alkali-Mangan-Batterien).

Blitzgerät: Ein/Aus-Schiebeschalter; Blitzbereich variabel, mit Blitzleitsymbolen einstellbar; Abgabe entspricht LZ 12 (ISO 100 in Metern);

Blitzbereich 1,2 ~ 4,0 Meter; eingebaute Blitzbereitschaftslampe; Blitzfolgezeit ca. 7 s (mit frischen Alkali-Mangan-Batterien bei einer Umgebungstemperatur von 20°C).

Spannungsquelle: Zwei 1,5-V-Mignon-Batterien (AA) für Blitz- und Belichtungsmeßsystem; Nickel-Kadmium-Batterien nicht geeignet.

Abmessungen: (B x H x T): 118 x 70 x 48 mm.

Gewicht: 175 Gramm (ohne Batterien).

Fiche technique

Type: Appareil 24 x 36 à obturateur mécanique et flash incorporé.

Objectif: Pentax 38 mm f/ 3,8; trois éléments en trois groupes.

Obturateur: Mécanique à lame, à vitesse d'obturation fixe à 1/125 sec.

Contrôle de l'exposition: Cellule CdS; réglages d'ouverture variable par symboles climatiques (f/3,8 ~ f/19); témoin à diode LED dans le viseur allumé en cas d'éclairage insuffisant.

Sensibilité de film: ISO 100, 200 et 400.

Viseur: Type galiléen inversé à visée directe; grossissement 0,5X, avec témoin à diode LED d'insuffisance d'éclairage dans le viseur.

Contrôle de mise au point: Mise au point fixe avec plage couvrant de 1,5 mètre à l'infini.

Avance du film: Par bouton d'avance.

Rebobinage: Par manivelle de rebobinage (pliante).

Compteur de vues: Type additif à remise automatique à zéro.

Autonomie du flash: Plus de 360 prises de vues au flash en séquence (par température ambiante de 20°C avec piles alcalino-manganèse).

Flash: Interrupteur de mise en/hors service; plage de flash variable utilisant les symboles de guide de flash; sortie équivalente à GN 12 (ISO 100, en mètres). Plage de flash: de 1,2 à 4,0 mètres. Témoin de charge de flash incorporé. Durée de recyclage d'environ 7 sec. (avec piles alcalino-manganèse, par température ambiante de 20°C).

Source d'alimentation: Deux piles AA de 1,5 volt, servant à alimenter les circuits de flash et de posemètre. Piles Ni-Cd non appropriées.

Dimensions: 118 x 70 x 48 mm (l/h/p).

Poids: 175 grammes (sans les piles).

Especificaciones

Tipo: Cámara de 35 mm, con obturador mecánico de hojas y flash incorporado.

Objetivo: Objetivo Pentax de 38 mm, $f/3,8$; tres elementos, composición en grupo de tres lentes.

Obturador: Obturador mecánico de hojas con una velocidad de obturación fija de $1/125$ de segundo.

Control de exposición: Sensor de CdS; ajustes de apertura variable por medio de símbolos del tiempo ($f/3,8 \sim f/19$); lámpara de indicación del LED en el interior del visor para indicar la falta de intensidad de luz.

Índice de sensibilidad de la película: ISO 100, 200 y 400.

Visor: Galileo invertido, visor directo; amplificación de 0,5X; con lámpara de indicación del LED en el interior del visor para indicar la falta de intensidad de luz.

Control de enfoque: Tipo de enfoque fijo, con gama de enfoque de 1,5 metros al infinito.

Avance de la película: Mando de avance de la película.

Rebobinado de la película: Manivela de rebobinado de la película (plegable).

Contador de exposiciones: Reposición automática, tipo de suma.

Número de exposiciones con flash: Más de 360 exposiciones, utilizando el flash continuamente (bajo temperaturas ambientales de 20 grados centígrados y con pilas nuevas de manganeso alcalino).

Flash: Interruptor de encendido/apagado deslizante; alcance variable del flash utilizando símbolos de guía del flash; salida equivalente a GN 12 (ISO 100, en metros). Alcance del flash de 1,2 a 4 metros. Lámpara de puesta a punto del flash incorporado. Tiempo de reciclado de aproximadamente 7 segundos (con pilas nuevas de manganeso alcalino y bajo temperaturas de 20 grados centígrados).

Alimentación: Dos pilas de 1,5V tamaño AA, utilizadas para activar el flash y los sistemas del exposímetro. Las pilas de Ni-Cd no son apropiadas.

Dimensiones: 118 (An) x 70 (Al) x 48 (Prf) mm.

Peso: 175 gramos sin pilas.

WARRANTY POLICY

All Pentax cameras purchased through authorized bona fide photographic distribution channels are guaranteed against defects of material or workmanship for a period of twelve months from date of purchase. Service will be rendered and defective parts will be replaced without cost to you within that period, provided the equipment has not been abused, altered, or operated contrary to instruction. Because the tolerances, quality, and design compatibility of lenses other than Pentax lenses are beyond our control, damage caused by use of such lenses will not be covered by this warranty policy. The manufacturer or its authorized representatives shall not be liable for any repair or alterations except those made with its written consent and shall not be liable for damages from delay or loss of use or from other indirect or consequential damages of any kind, whether caused by defective material or workmanship or otherwise; and it is expressly agreed that the liability of the manufacturer or its representatives under all guarantees or warranties, whether expressed or implied, is strictly limited to the replacement of parts as hereinbefore provided.

Procedure During 12 month Warranty Period

Any Pentax which proves defective during the 12-month warranty period should be returned to the dealer from whom you purchased the equipment or to the manufacturer. If there is no representative of the manufacturer in your country, send the equipment to the manufacturer, with postage prepaid. In this case, it will take a considerable length of time before the equipment can be returned to you owing to the complicated customs procedures required in Japan in importing and re-exporting photographic equipment. If the equipment is covered by warranty, repairs will be made and parts replaced free of charge, and the equipment will be returned to you upon completion of servicing. If the equipment is not covered by warranty, regular charges of the manufacturer or of its representatives will apply. Shipping charges are to be borne by the owner. If your Pentax was purchased outside of the country where you wish to have serviced during the warranty period, regular handling and servicing fees may be charged by the manufacturer's representatives in that country. Notwithstanding this, your Pentax



returned to the manufacturer will be serviced free of charge according to this procedure and warranty policy. In any case, however, shipping charges and customs clearance fees are to be borne by the sender. To prove the date of your purchase when required, please keep the receipts or bills covering the purchase of your equipment for at least a year. Before sending your equipment for servicing, please make sure that you are sending it to the manufacturer's authorized representatives or their accredited repair shops, unless you are sending it directly to the manufacturer. Always obtain a quotation of the service charge, and only after you accept the quoted service charge, instruct the service station to proceed with the servicing.

This warranty policy does not apply to Pentax products purchased in the U.S.A., U.K., or Canada. The local warranty policies available from Pentax distributors in those countries supersede this warranty policy.

GARANTIEBESTIMMUNGEN

Jeder Pentax Camera, die beim autorisierten Fachhändler gekauft wird, liegt eine deutsche Bedienungsanleitung und eine deutsche Garantie-Anforderungskarte bei. Diese Anforderungskarte muß ausgefüllt und innerhalb von 10 Tagen an die jeweilige Pentax-Landesniederlassung geschickt werden. Sobald uns die Anforderungskarte vorliegt, stellen wir eine internationale Garantiekarte aus. Gerechnet vom Tag des Kaufs wird auf diese Camera eine Garantiezeit von 12 Monaten gewährt. Diese Garantie bezieht sich ausschließlich auf die Ausbesserung von Material- und Fertigungsmängeln. Die mangelhaften Teile werden nach unserer Wahl in unserem Service unentgeltlich instandgesetzt oder durch fabrikneue Teile ersetzt. Händlereigene Garantiekarten oder Kaufquittungen werden nicht anerkannt.

Die Garantie erlischt, sobald ein Fremdeingriff, unsachgemäße Behandlung oder Gewaltanwendung vorliegt. Ebenfalls kann eine kostenlose Reparatur nicht durchgeführt werden, wenn die Camera durch Verwendung fremder Objektive und Zubehör, deren Toleranzen und Qualität außerhalb unseres Kontrollbereiches liegen, beschädigt wird. Für Folgeschäden und Verluste

indirekter Art, deren Ursache in einer defekten Camera oder deren nötiger Reparatur zu suchen sind, lehnen der Hersteller, wir und die jeweilige Pentax-Landesvertretung jede Haftung ab.

Verhalten während der 12-monatigen Garantiezeit

Sollte sich während der Garantiezeit ein Defekt einstellen, so senden Sie die Camera über Ihren Pentax-Händler oder selbst direkt an die Pentax Niederlassung. Fügen Sie der Sendung die Garantieurkunde, eine kurze Fehlerbeschreibung und wenn möglich auch Dia- oder Negativmaterial bei (keine Papier-Bilder).

Eventuelle Rückfragen oder Reklamationen sind nur unter Angabe der Pentax-Reparaturnummer möglich, die Sie auf der Eingangsbestätigung finden. Beanstandungen zu einer Reparatur sollen innerhalb von 14 Tagen erfolgen. Alle Sendungen, die an uns gerichtet sind, reisen auf Gefahr des Eigentümers. Nicht unter Garantie fallende Reparaturen werden per Nachnahme zum Rückversand gebracht.



GARANTIE

Tout appareil Pentax acquis par l'intermédiaire de canaux de distribution normaux et agréés est garanti contre tout vice de matière ou de fabrication pendant douze mois à partir de la date de l'achat. Pendant cette période, les réparations seront effectuées et les pièces remplacées à titre gratuit à condition que l'article en question n'ait pas été maltraité, ni modifié, ni manoeuvré autrement que ne l'indique le mode d'emploi. Etant donné que les tolérances, la qualité et la compatibilité d'objectifs de toute marque autre que Pentax sont hors de notre contrôle, tout dommage provoqué par l'emploi de tels objectifs ne sera pas couvert par la garantie. Le fabricant et ses représentants agréés n'encourent aucune responsabilité du fait de réparations ou de modifications n'ayant pas fait l'objet de leur accord écrit. Ils ne seront redevables d'aucun dommage, ni intérêts pour retards, privation de jouissance ou autres dommages indirects ou consécutifs de toute nature résultant d'un vice de matière ou de fabrication ou de toute autre cause; il est expressément convenu que la responsabilité du fabricant ou de ses représentants dans le cadre de toute garantie expresse ou implicite est strictement limitée au remplacement des pièces défectueuses dans les conditions spécifiées ci-dessus.

Procédure à suivre pendant la période de garantie de 12 mois.

Tout appareil Pentax qui serait affecté d'une défectuosité pendant la période de garantie de 12 mois devra être renvoyé au revendeur ou au fabricant. S'il n'existe pas de représentant Pentax dans votre pays, renvoyer l'appareil au fabricant, en port payé. Dans ce cas, vous ne pourrez disposer à nouveau de votre appareil qu'au bout d'un temps très long en raison de la complexité de la réglementation douanière du Japon en matière d'importation ou de réexportation de matériel photographique. Si l'article est couvert par la garantie, la réparation et le remplacement des pièces défectueuses seront gratuits et l'article vous sera renvoyé dès l'achèvement de ces opérations. Si l'article n'est plus couvert par la garantie, les réparations seront effectuées au tarif fixé par le fabricant ou ses représentants.

Les frais de transport sont à la charge du client. Si votre appareil ou objectif Pentax a été acheté dans un pays autre que celui dans lequel vous désirez le faire réparer pendant la période de garantie, le prix normal de la réparation et de l'entretien pourra vous être demandé par les représentants du fabricant dans ce pays. Toutefois, tout appareil ou objectif Pentax renvoyé au fabricant

sera réparé gratuitement dans les conditions exposées ci-dessus. Les frais de transport et les droits de douane seront en tout état de cause à la charge du client. Pour prouver, en cas de besoin, la date d'achat, garder les reçus ou factures d'achat pendant un an au moins. Avant d'expédier votre matériel pour réparation, assurez-vous que vous l'adresserez bien à un représentant agréé par le fabricant ou à un atelier de réparation accrédité (dans le cas où vous ne l'enverriez pas directement au fabricant). Demandez toujours un devis et ne faites procéder à la réparation que si vous êtes d'accord avec celui-ci.

Cette garantie ne s'applique pas aux appareils Pentax achetés aux Etats-Unis, le Royaume-Uni ou le Canada. La garantie locale pratiquée par les importateurs Pentax dans ces pays annule et remplace la présente garantie.

POLIZA DE GARANTIA

Todas las cámaras Pentax, adquiridas a través de canales de comercialización autorizados y de buena fe, están garantizadas contra defectos de material o de mano de obra por un período de doce meses, a partir de la fecha de adquisición. Se prestará el servicio necesario y se reemplazarán las piezas defectuosas, sin costo alguno, durante ese período, siempre que la cámara no haya recibido un trato abusivo, haya sido alterada u operada en forma contraria a las instrucciones. Debido a que las tolerancias de fabricación, la calidad y compatibilidad de diseño, de los objetivos que no pertenecen a la línea Pentax se hallan por completo fuera de nuestro control, el daño eventual que el uso de los mismos pudiera ocasionar a su Pentax no está cubierto por esta garantía. El fabricante o sus representantes autorizados no se harán responsables de ninguna reparación o modificación, excepto aquellas realizadas con su expreso consentimiento escrito, ni por los daños y perjuicios por demoras o pérdidas de uso o de otra índole indirecta o indemnizaciones consiguientes de cualquier clase, tanto sean causadas por defectos del material, de mano de obra o cualquier otro origen; asimismo queda expresamente convenido que la responsabilidad del fabricante o de sus representantes, bajo todo tipo de garantías o autorizaciones explícitas, se limita estrictamente al reemplazo de las piezas defectuosas de acuerdo a lo mencionado precedentemente.

PROCEDIMIENTO A SEGUIR DURANTE EL PERIODO DE DOCE MESES DE GARANTIA

Cualquier cámara Pentax que se encuentre defectuosa, durante el período de doce meses de garantía, debe ser entregada al distribuidor autorizado a quien se la adquirió o al fabricante. Si no hay representante de la firma en su país envíe la cámara a la fábrica, incluyendo el franqueo. En este último caso transcurrirá un largo período de tiempo antes de que el equipo pueda ser devuelto, debido a los complicados trámites aduaneros que se requieren en el Japón para la importación y reexportación de equipo fotográfico. Si la cámara se encuentra cubierta por la garantía, se harán las reparaciones del caso y se reemplazarán las piezas sin costo alguno; asimismo se le enviará el equipo una vez completado el servicio. Si la cámara no se halla cubierta por la garantía, se aplicarán las tarifas regulares del fabricante o de sus representantes. Los gastos de embarque correrán por cuenta del propietario. Si su Pentax ha sido adquirida fuera del país donde usted desea le sea prestado el servicio, durante el período de garantía, se cargarán las tarifas regulares del representante en ese país. No obstante, su Pentax enviada al fabricante será reparada sin cargo, durante el período de garantía de acuerdo al procedimiento indicado en la póliza de garantía. En cualquier caso los recargos por gastos de transporte en caso de ser necesario, sírvase guardar los recibos o facturas

correspondientes a su adquisición, por un período mínimo de un año. Antes de enviar su equipo para el servicio de reparación, sírvase confirmar si lo está remitiendo a un representante autorizado del fabricante o a un taller de reparación acreditado, a no ser que lo esté haciendo directamente al fabricante.

Obtenga siempre una cotización del costo por el servicio de reparación y sólo cuando la suma sea aceptable por usted, de instrucciones a la estación de servicio para que procedan con la reparación.

Esta póliza de garantía no se ajusta a los productos Pentax adquiridos en los EE.UU. de A., el Reino Unido o el Canadá. En tales casos, ésta es reemplazada por la póliza de garantía local disponible en los establecimientos de los distribuidores Pentax en dichos países.



Asahi Optical Co., Ltd. C.P.O. 895, Tokyo 100-91, JAPAN

Pentax Europe N.V. Weveldlaan 3-5, 1930 Zaventem Zuid-7, BELGIUM

Pentax Handelsgesellschaft mbH Postfach 54 0169, 2000 Hamburg 54, WEST GERMANY

Pentax U.K. Limited Pentax House, South Hill Avenue, South Harrow, Middlesex HA2 0LT, U.K.

Pentax France S.A. Z.I. Argenteuil, 12, Rue Ambroise-Croizat, 95100 Argenteuil, FRANCE

Pentax (Schweiz) AG Industriestrasse 2, 8305 Dietlikon ZH, SWITZERLAND

Pentax Svenska AB Box 650, S-751 27 Uppsala, SWEDEN

Pentax Nederland Spinveld 25, 4815 HR Breda, THE NETHERLANDS

Pentax Corporation 35 Inverness Drive East, Englewood, Colorado 80112, U.S.A.

Pentax Canada Inc. 1760 West 3rd Avenue, Vancouver, B.C. V6J 1K5, CANADA

Asahi Optical Brasileira Ind. e Com. Ltda. Rua Capitão Antonio Rosa 376, Sala 121 Ed. PBK, São Paulo, BRASIL

Specifications are subject to change without notice.

08001

Copyright © Asahi Optical Co., Ltd. 1984

6/84 Printed in Hong Kong